

JVC

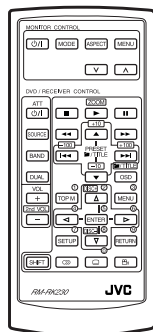

DVD/CD RECEIVER DVD-/CD-RECEIVER RECEPTEUR DVD/CD DVD/CD-RECEIVER

KD-DV5101

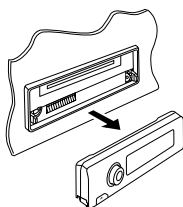

MP3
WMA

DOLBY
DIGITAL

dts
L24-DIGITAL CULT

DVD
VIDEO

COMPACT
disc
DIGITAL VIDEO

R-D-S

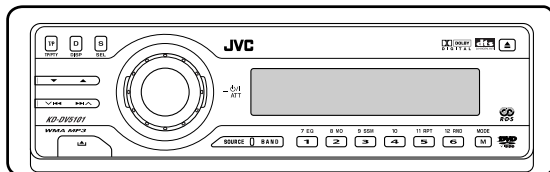

For canceling the display demonstration, see page 11.

Zum Abbrechen der Displaydemonstration siehe Seite 11.

Pour annuler la démonstration des affichages, référez-vous à la page 11.

Zie bladzijde 11 voor het annuleren van de displaydemonstratie.

For installation and connections, refer to the separate manual.

Für den Einbau und die Anschlüsse siehe das eigenständige Handbuch.

Pour l'installation et les raccordements, se référer au manuel séparé.

Bijzonderheden over de installatie en aansluiting van het apparaat vindt u in de desbetreffende handleiding.

INSTRUCTIONS BEDIENUNGSANLEITUNG MANUEL D'INSTRUCTIONS GEBRUIKSAANWIJZING

GET0279-001A
[E]

ENGLISH

DEUTSCH

FRANÇAIS

NETERLANDS

Thank you for purchasing a JVC product.

Please read all instructions carefully before operation, to ensure your complete understanding and to obtain the best possible performance from the unit.

IMPORTANT FOR LASER PRODUCTS

1. CLASS 1 LASER PRODUCT
2. **CAUTION:** Do not open the top cover. There are no user serviceable parts inside the unit; leave all servicing to qualified service personnel.
3. **CAUTION:** Visible and invisible laser radiation when open and interlock failed or defeated. Avoid direct exposure to beam.
4. REPRODUCTION OF LABEL: CAUTION LABEL, PLACED OUTSIDE THE UNIT.

CAUTION: Visible and invisible laser radiation when open and interlock failed or defeated. AVOID DIRECT EXPOSURE TO BEAM.	ADVARSEL: Synlig og usynlig laserstråling når maskinen er åben eller interlocken fejler. Undgå direkte eksponering til stråling.	WARNING: Synlig och osynlig laserstråling när den öppnas och spärren är urkopplad. Betrakta ej strålen.	VARO: Avattassa ja suoja lukitus ohitettuna tai viallisena olet alittuna näkyväille ja näkymättömälle lasersäteilylle. Vältä säteen kohdistumista suoraan itseesi. (f)
(e)	(e)	(d)	(s)

How to reset your unit

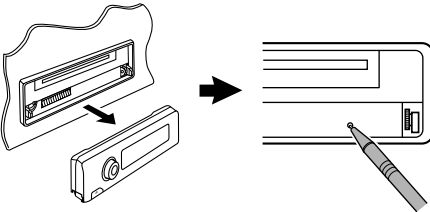

This will reset the microcomputer. Your preset adjustments will also be erased.

How to forcibly eject a disc

If a disc cannot be recognized by the receiver or cannot be ejected, ejects the disc as follows.

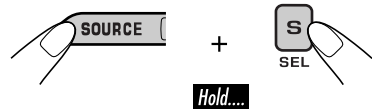

“PLEASE” and “EJECT” appear alternately on the display.

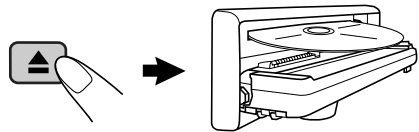

- If this does not work, reset your receiver.
- Be careful not to drop the disc when it ejects.

For security reasons, a numbered ID card is provided with this receiver, and the same ID number is imprinted on the receiver's chassis. Keep the card in a safe place, as it will help the authorities to identify your receiver if stolen.

WARNINGS:

- **DO NOT** install any receiver in locations where;
 - it may obstruct the steering wheel and gearshift lever operations, as this may result in a traffic accident.
 - it may obstruct the operation of safety devices such as air bags, as this may result in a fatal accident.
 - it may obstruct visibility.
- **DO NOT** operate any receiver while manipulating the steering wheel, as this may result in a traffic accident.
- **The driver must not watch the monitor while driving.**
If the driver watches the monitor while driving, it may lead to carelessness and cause an accident.
- **The driver must not put on the headphones while driving. It is dangerous to shut off the outside sounds while driving.**
- **If you need to operate the receiver while driving, be sure to look ahead carefully or you may be involved in a traffic accident.**
- **If the parking brake is not engaged, “DRIVER MUST NOT WATCH THE MONITOR WHILE DRIVING.” appears on the monitor, and no playback picture will be shown.**
 - This warning appears only when the parking brake wire is connected to the parking brake system built in the car (refer to the Installation/Connection Manual).

This product incorporates copyright protection technology that is protected by U.S. patents and other intellectual property rights. Use of this copyright protection technology must be authorized by Macrovision, and is intended for home and other limited viewing uses only unless otherwise authorized by Macrovision. Reverse engineering or disassembly is prohibited.

Caution on volume setting:

Discs produce very little noise compared with other sources. Lower the volume before playing a disc to avoid damaging the speakers by the sudden increase of the output level.

***For safety....**

- Do not raise the volume level too much, as this will block outside sounds, making driving dangerous.
- Stop the car before performing any complicated operations.

***Temperature inside the car....**

If you have parked the car for a long time in hot or cold weather, wait until the temperature in the car becomes normal before operating the unit.

How to read this manual

The following methods are used to make the explanations simple and easy-to-understand:

- Some related tips and notes are explained in “More about this receiver” (see pages 46 – 49).
- Button operations are mainly explained with the illustrations as follows:

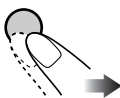
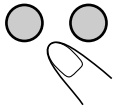
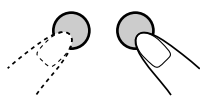
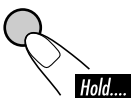
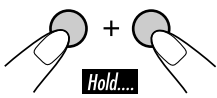
	Press briefly.
	Press repeatedly.
	Press either one.
	
	Press and hold until your desired response begins.
	Press and hold both buttons at the same time.

How to use the M MODE button

If you press M MODE, the receiver goes into functions mode, then the number buttons and ▲/▼ buttons work as different function buttons.

Ex.: When number button 2 works as MO (monaural) button.

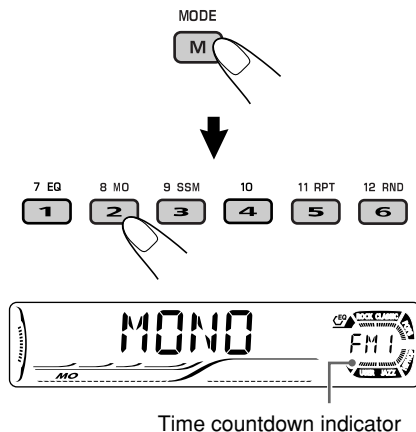

To use these buttons for original functions again after pressing M MODE, wait for 5 seconds without pressing any of these buttons until the functions mode is cleared.

- Pressing M MODE again also clears the functions mode.

Contents

How to reset your unit	2	On-Screen disc operations.....	24
How to forcibly eject a disc.....	2	Basic on-screen bar operations	25
How to read this manual.....	4	Basic control screen operations	27
How to use the M MODE button.....	4	List screen operations	28
Introduction — Playable discs	6	DVD setup menu	29
Control panel	7	Basic setting procedure.....	29
Parts identification	7	Other disc operations	32
Remote controller — RM-RK230	8	Basic operations.....	32
Main elements and features	8	Changing the display information	34
Getting started	10	Selecting the playback modes.....	35
Basic operations.....	10	Sound adjustments	36
Canceling the display demonstrations ...	11	Selecting preset sound modes.....	36
Setting the clock	11	Storing your own sound adjustments....	37
Radio operations.....	12	Adjusting the sound	38
Listening to the radio	12	General settings — PSM.....	39
Storing stations in memory	13	Basic procedure	39
Listening to a preset station	14	Other main functions	41
FM RDS operations	15	Assigning titles to CDs	41
Searching for your favorite FM RDS programme.....	15	Detaching the control panel.....	42
Storing your favorite programmes.....	16	External component operations.....	43
Using the standby receptions	16	Playing an external component....	43
Tracking the same programme —Network-Tracking Reception	17	Maintenance	44
Disc operations	18	Language codes.....	45
Playing a disc in the receiver	18	More about this receiver.....	46
Basic operations	20	Troubleshooting	50
DVD/VCD special functions	22	Specifications.....	53
Selecting subtitles	22		
Selecting audio languages	22		
Selecting multi-angle views.....	22		
Disc menu operations	23		
Zoom in.....	23		

Introduction — Playable discs

Discs you can play

You can play back the following discs (12 cm and 8 cm) on this receiver:

- **DVD Video:** Recorded in PAL color system with Region Code “2” (see below).
 - DVD-R/DVD-RW recorded in the DVD-Video format can also be played (see page 47).
- **Video CD (VCD)/audio CD**
- **MP3/WMA:** Recorded either in CD-R/CD-RW or DVD-R/DVD-RW/DVD-ROM.
 - CD-R/CD-RW: Compliant with ISO 9660 Level 1, ISO 9660 Level 2, Romeo, and Joliet.
 - DVD-R/DVD-RW/DVD-ROM: Compliant with UDF-Bridge Format*1.

On some discs, the actual operations may be different from what is explained in this manual.

Discs cannot be played back

DVD-Audio, DVD-ROM (data), DVD-RAM, DVD-R/DVD-RW recorded in the DVD-VR format, CD-ROM, CD-I (CD-I Ready), Photo CD, etc.

- Playing back these discs will generate noise and damage the speakers.

Note on Region Code:

DVD players and DVD Video discs have their own Region Code numbers. This receiver can only play back DVD discs whose Region Code numbers include “2.”

Examples:



If you insert a DVD Video disc of an incorrect Region Code

“REGION CODE ERROR!” appears on the monitor.

Caution for DualDisc playback

- The Non-DVD side of a “DualDisc” does not comply with the “Compact Disc Digital Audio” standard. Therefore, the use of Non-DVD side of a DualDisc on this product may not be recommended.

Digital audio formats

The System can play back the following digital audio formats.

Linear PCM: Uncompressed digital audio, the same format used for CDs and most studio masters.

Dolby Digital *2: Compressed digital audio, developed by Dolby Laboratories, which enables multi-channel encode to create the realistic surround sound.

DTS *3 (**Digital Theater Systems**):

Compressed digital audio, developed by Digital Theater Systems, Inc., which enables multi-channel like Dolby Digital. As the compression ratio is lower than for Dolby Digital, it provides wider dynamic range and better separation.

MPEG Audio: Another compressed digital audio which also enables multi-channel encode to create the realistic surround sound. However, this System downmix the multi-channel signals into 2 channels (decoded PCM) and play it back.

*1 A hybrid file system used to provide compatibility with ISO 9660 for accessing any type of files on the disc. (UDF stands for Universal Disk Format.)

*2 Manufactured under license from Dolby Laboratories. “Dolby,” “Pro Logic,” and the double-D symbol are trademarks of Dolby Laboratories.

*3 “DTS” and “DTS 2.0 + Digital Out” are registered trademarks of Digital Theater Systems, Inc.

“DVD Logo” is a trademark of DVD Format/Logo Licensing Corporation registered in the US, Japan and other countries.

Parts identification

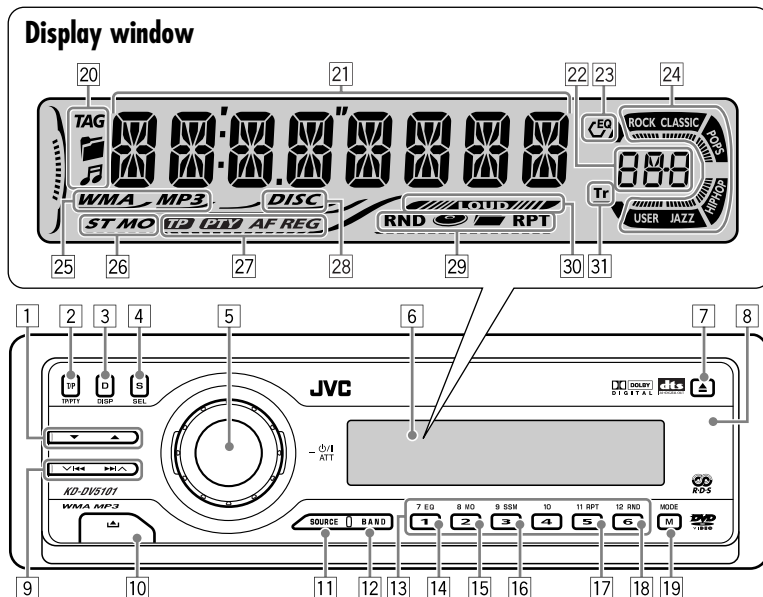

- 1 ▲ (up) / ▼ (down) buttons
 - Function as Play / Stop buttons for DVD and VCDs.
- 2 T/P TP/PTY (traffic programme/programme type) button
- 3 D DISP (display) button
- 4 S SEL (select) button
- 5 Control dial
 - ϕ /I ATT (standby/on attenuator) button
- 6 Display window
- 7 ▲ (eject) button
- 8 Remote sensor
- 9 ▼ |◀▶| ▲ buttons
- 10 \square (control panel release) button
- 11 SOURCE button
- 12 BAND button
- 13 Number buttons
- 14 EQ (equalizer) button
- 15 MO (monaural) button
- 16 SSM (Strong-station Sequential Memory) button
- 17 RPT (repeat) button
- 18 RND (random) button
- 19 M MODE button

Display window

- 20 Disc information indicators—TAG (ID3 Tag), \square (folder), \mathbb{N} (track/file)
- 21 Main display
- 22 Source display / Volume level indicator
- 23 EQ (equalizer) indicator
- 24 Sound mode indicators—ROCK, CLASSIC, POPS, HIP HOP, JAZZ, USER
 - ||||| also works as the time countdown indicator and level meter during play (see page 40).
- 25 Disc type indicators—WMA, MP3
- 26 Tuner reception indicators—ST (stereo), MO (monaural)
- 27 RDS indicators—TP, PTY, AF, REG
- 28 DISC indicator
- 29 Playback mode / item indicators—RND (random), disc (disc), folder (folder), RPT (repeat)
- 30 LOUD (loudness) indicator
- 31 Tr (track) indicator

Installing the lithium coin battery (CR2025)

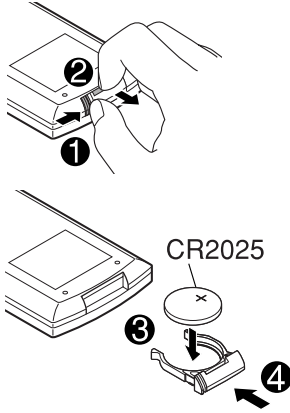

Before using the remote controller:

- Aim the remote controller directly at the remote sensor on the receiver. Make sure there is no obstacle in between.

Remote sensor

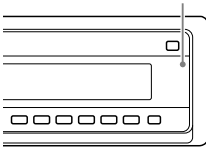

- Do not expose the remote sensor to strong light (direct sunlight or artificial lighting).

Warning:

- Store the battery in a place where children cannot reach to avoid risk of accident.
- To prevent the battery from over-heating, cracking, or starting a fire:
 - Do not recharge, short, disassemble, or heat the battery or dispose of it in a fire.
 - Do not leave the battery with other metallic materials.
 - Do not poke the battery with tweezers or similar tools.
 - Wrap the battery with tape and insulate when throwing away or saving it.

Main elements and features

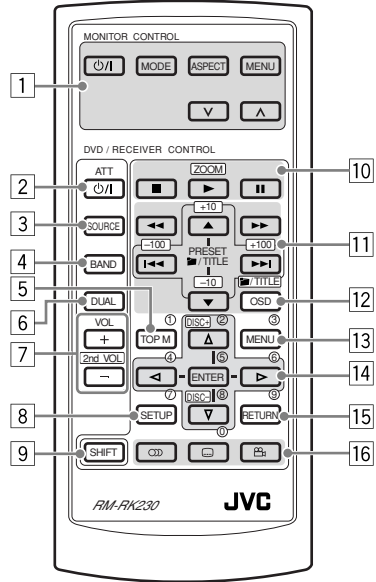

MONITOR CONTROL

- 1 Monitor control buttons*1
 - Φ /I (standby/on), MODE, ASPECT, MENU, ∇ and \wedge .

DVD/RECEIVER CONTROL

- 2 Φ /I ATT (standby/on attenuator) button
 - Turns on and off the power and also attenuates the sound.
- 3 SOURCE button
 - Selects the source.
- 4 BAND button
 - Selects the FM/AM bands.
- 5 TOP M (menu) button*2
 - Display the DVD and VCD*3 disc menu.
- 6 DUAL button*4
 - Activate and deactivate Dual Zone.
- 7 VOL + / – buttons
 - Adjusts the volume level.
 - Also function as 2nd VOL +/- buttons when pressed with SHIFT button*4.

- 8 SETUP button*2
- 9 SHIFT button
- 10 Basic disc operation buttons:
 ■ (stop), ► (play), || (pause)
 • ► (play) also function as ZOOM button when pressed with SHIFT button.
- 11 Advanced disc operation/tuner operation buttons*5
- For advanced disc operations:**
- /TITLE ▲ / ▼
 – Select the titles (for DVD) or folders (for MP3/WMA).
 - ◀◀ / ▶▶ (reverse skip/forward skip)
 - ◀◀ / ▶▶ (reverse search/forward search)
- For FM/AM tuner operations:**
- PRESET ▲ / ▼
 – Changes the preset stations.
 - ◀◀ / ▶▶
 – Functions to search for stations.
- 12 OSD button
- Display the on-screen bar.
 - Also function as the ■/TITLE button when pressed with SHIFT button.
 – You can directly select titles (for DVD) or folders (for MP3/WMA) using the number buttons (see page 21).
- 13 MENU button*2
- Display the DVD and VCD*3 disc menu.
- 14 Menu operation buttons*2
- Cursor (▲, ▼, ◀, ▶), and ENTER
- 15 RETURN button*2
- 16 Special function buttons
- DVD/VCD: ○○○ (audio)
 - DVD: □□□ (subtitle), □□□ (angle)

How to select a number

To select a number from 0 – 9:

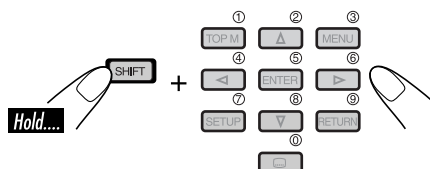

To select a number greater than 9:

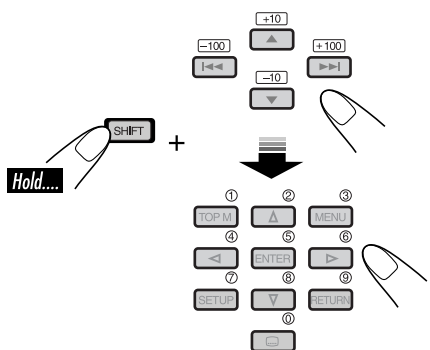

- +100/-100 buttons used only for searching MP3/WMA tracks number greater than 99.

*1 Controllable only if your monitor is one of the JVC monitors — KV-MR9010 or KV-MH6510.

*2 These buttons function as the number buttons when pressed with SHIFT button.

*3 Only when PBC is not in use.

*4 Not applicable for this receiver.

*5 These buttons function as the +10/-10 and +100/-100 buttons when pressed with SHIFT button.

Getting started

Basic operations

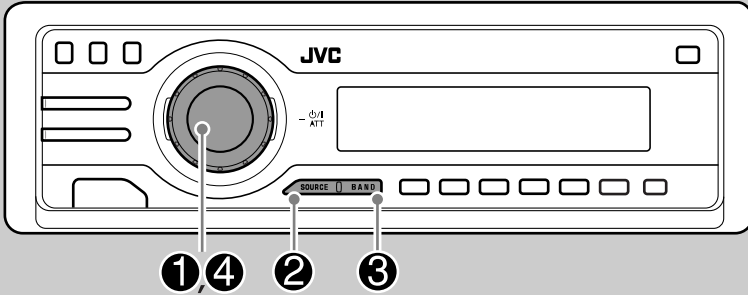

1

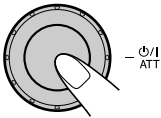

2

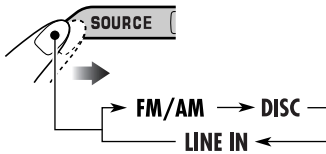

You cannot select some sources if they are not ready.

3

For FM/AM tuner only

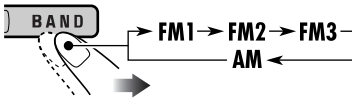

4

Adjust the volume.

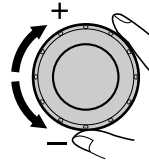

Volume level appears.



Volume level indicator

5

Adjust the sound as you want.
(See pages 36 – 38.)

To drop the volume in a moment (ATT)

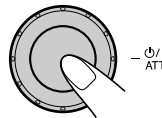

To restore the sound, press it again.

To turn off the power

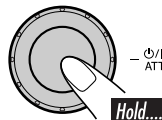

Canceling the display demonstrations

If no operations are done for about 20 seconds, display demonstration starts.

[Initial: DEMO ON]—see page 39.

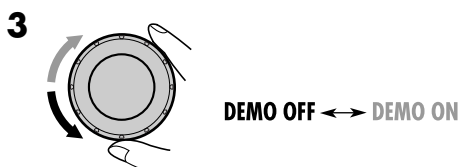
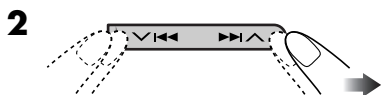

4 Finish the procedure.



To activate the display demonstration

In step **3** above...



Setting the clock



2 Set the hour and minute.

- 1** Select “CLOCK H” (hour), then adjust the hour.
- 2** Select “CLOCK M” (minute), then adjust the minute.
- 3** Select “24H/12H” (minute), then select “24H” (hour) or “12H” (hour).

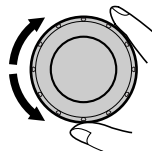
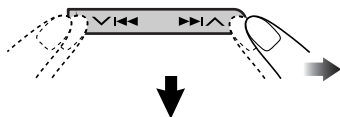

3 Finish the procedure.



To check the current clock time when the power is turned off



Radio operations

Listening to the radio

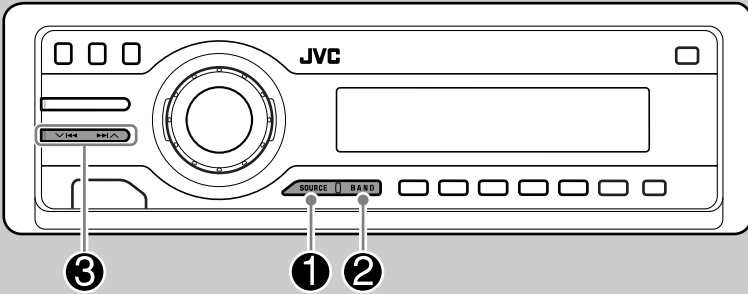

1

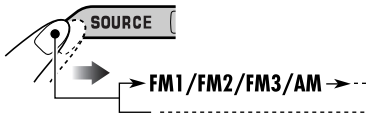

2

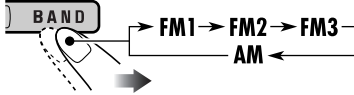

Selected band appears.

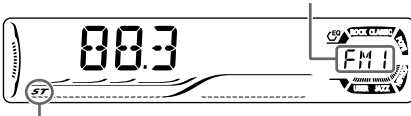

Lights up when receiving an FM stereo broadcast with sufficient signal strength.

To tune in to a station manually

In step 3 on the left column...

1

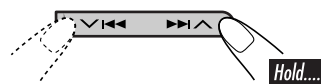

2

Select the desired station frequencies.



3

Start searching for a station.

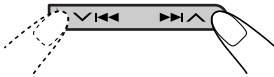

When a station is received, searching stops.

To stop searching, press the same button again.

When an FM stereo broadcast is hard to receive

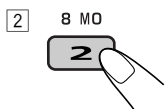
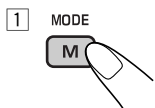

Lights up when monaural mode is activated.

Reception improves, but stereo effect will be lost.

To restore the stereo effect, repeat the same procedure. "MONO OFF" appears and the MO indicator goes off.

Storing stations in memory

You can preset six stations for each band.

FM station automatic presetting—SSM (Strong-station Sequential Memory)

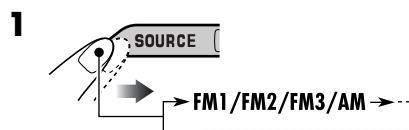

2 Select the FM band (FM1 – FM3) you want to store into.

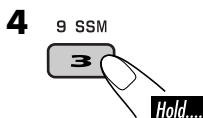
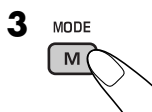
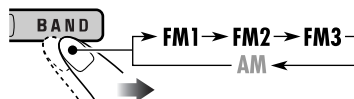

"SSM" flashes, then disappears when automatic presetting is over.

Local FM stations with the strongest signals are searched and stored automatically in the FM band.

To be continued....

Manual presetting

Ex.: Storing FM station of 92.5 MHz into the preset number 4 of the FM1 band.

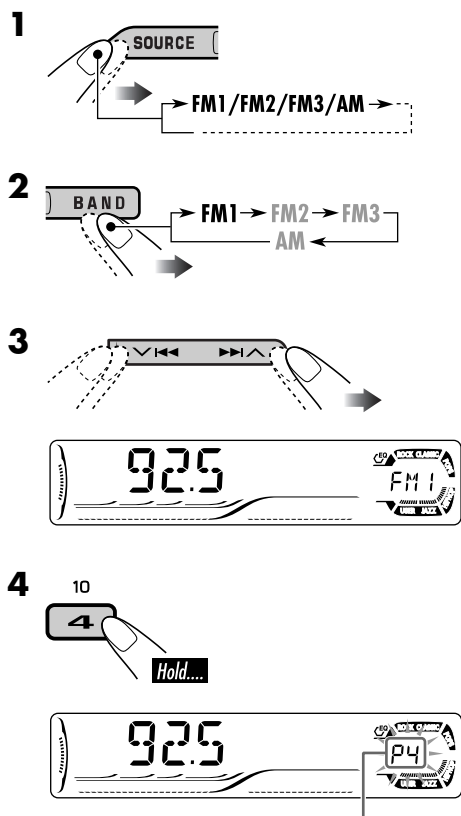

Preset number flashes for a while.

To check the current clock time while listening to an FM (non-RDS) or AM station

- For FM RDS stations, see page 17.

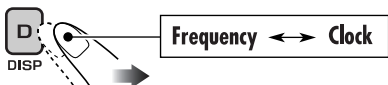

Listening to a preset station

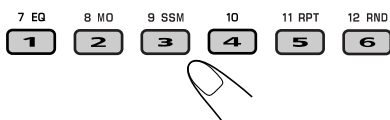
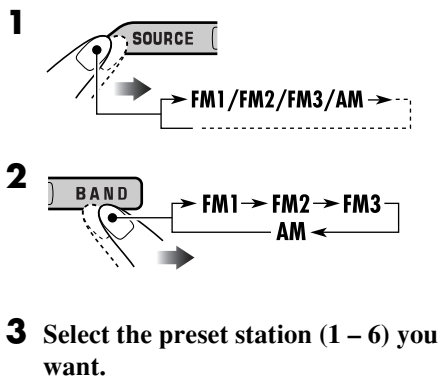

When using the remote controller....

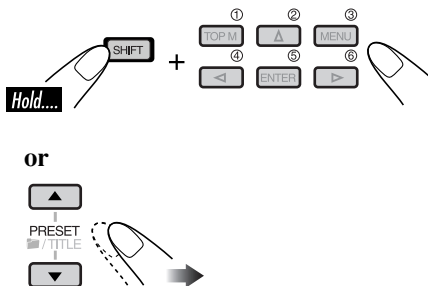

Searching for your favorite FM RDS programme

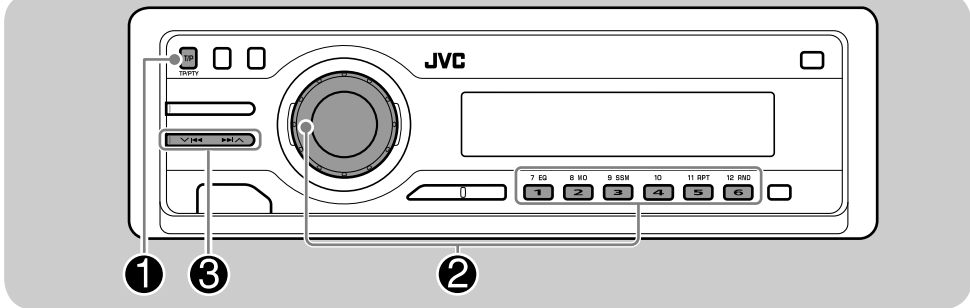

You can tune in to a station broadcasting your favorite programme by searching for a PTY code.

- To store your favorite programme, see page 16.

3 Start searching for your favorite programme.

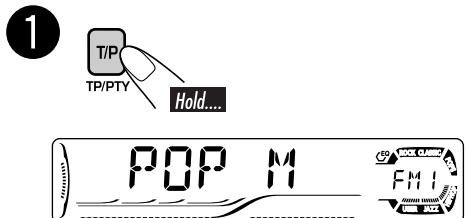

The last selected PTY code appears.

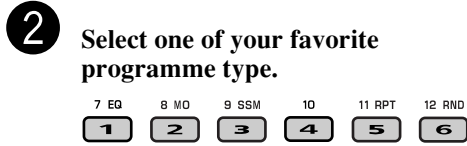

or
Select one of the twenty-nine PTY codes.

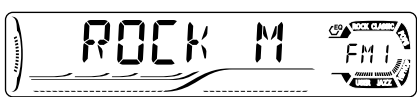
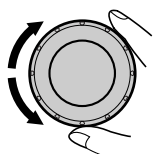

Ex.: When "ROCK M" is selected

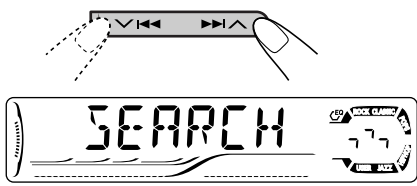

If there is a station broadcasting a programme of the same PTY code as you have selected, that station is tuned in.

PTY codes

NEWS, AFFAIRS, INFO, SPORT, EDUCATE, DRAMA, CULTURE, SCIENCE, VARIED, POP M (music), ROCK M (music), EASY M (music), LIGHT M (music), CLASSICS, OTHER M (music), WEATHER, FINANCE, CHILDREN, SOCIAL, RELIGION, PHONE IN, TRAVEL, LEISURE, JAZZ, COUNTRY, NATION M (music), OLDIES, FOLK M (music), DOCUMENT

What you can do with RDS

RDS (Radio Data System) allows FM stations to send an additional signal along with their regular programme signals. By receiving the RDS data, this receiver can do the following:

- Programme Type (PTY) Search (see page 15)
- Temporarily switches to Traffic Announcement—TA Standby Reception. (See the right column.)
- Temporarily switches to your favorite programme—PTY Standby Reception. (See pages 17 and 40.)
- Tracing the same programme automatically—Network-Tracking Reception (see page 17)
- Programme Search (see page 40)

Storing your favorite programmes

You can store six favorite programme types.

Preset programme types in the number buttons (1 to 6):

1	2	3	4	5	6
POP M	ROCK M	EASY M	CLASSICS	AFFAIRS	VARIED

1 Select a PTY code (see page 15).

2 Select the preset number (1 – 6) you want to store into.



Ex.: When "ROCK M" is selected

3 Repeat steps 1 and 2 to store other PTY codes into other preset numbers.

4 Finish the procedure.

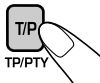

Using the standby receptions

TA Standby Reception

TA Standby Reception allows the receiver to switch temporarily to Traffic Announcement (TA) from any source other than AM.

- The volume changes to the preset TA volume level (see page 40).

To activate TA Standby Reception

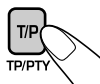

The TP indicator either lights up or flashes.

- If the TP indicator lights up, TA Standby Reception is activated.
- If the TP indicator flashes, TA Standby Reception is not yet activated. (This occurs when you are listening to an FM station without the RDS signals required for TA Standby Reception.)

To activate TA Standby Reception, tune in to another station providing these signals. The TP indicator will stop flashing and remain lit.

To deactivate the TA Standby Reception

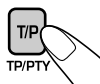

The TP indicator goes off.

PTY Standby Reception

PTY Standby Reception allows the receiver to switch temporarily to your favorite PTY programme from any source other than AM.

To activate and select your favorite PTY code for PTY Standby Reception, see page 40.

The PTY indicator either lights up or flashes.

- If the PTY indicator lights up, PTY Standby Reception is activated.
- If the PTY indicator flashes, PTY Standby Reception is not yet activated.
To activate PTY Standby Reception, tune in to another station providing these signals. The PTY indicator will stop flashing and remain lit.

To deactivate the PTY Standby Reception, select “OFF” for the PTY code (see page 40). The PTY indicator goes off.

Tracking the same programme— Network-Tracking Reception

When driving in an area where FM reception is not sufficient enough, this receiver automatically tunes in to another FM RDS station of the same network, possibly broadcasting the same programme with stronger signals (see the illustration below).

When shipped from the factory, Network-Tracking Reception is activated.

To change the Network-Tracking Reception setting, see “AF-REG” on page 39.

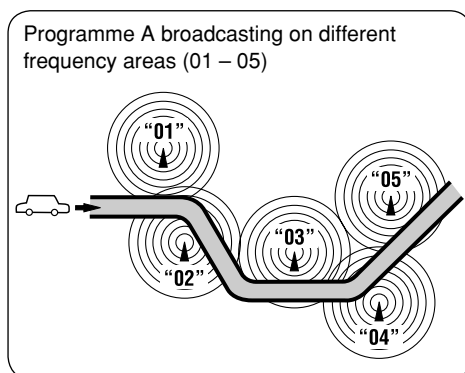

To check the current clock time while listening to an FM RDS station

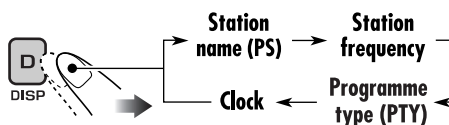

Disc operations

Playing a disc in the receiver

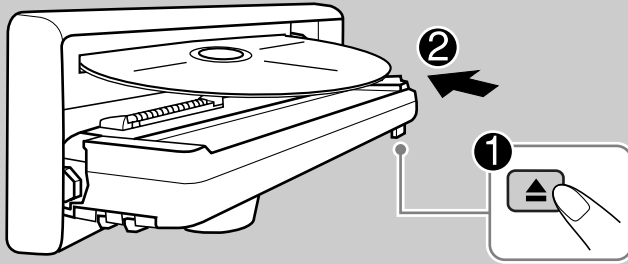

The disc type is automatically detected, and playback starts automatically (for DVD: automatic start depends on its internal program).

If the current disc is an audio CD, CD Text, MP3/WMA, or VCD without PBC, all tracks will be played repeatedly until you change the source or eject the disc.

- If a title list or disc menu appears while playing a DVD or VCD with PBC, see “Disc menu operations” on page 23.

Before performing any operations, make sure the following...

- Turn on the monitor for playing a DVD or VCD. If you turn on the monitor, you can also control the audio CD, CD Text, and MP3/WMA playback by referring to the monitor screen. (See pages 27 and 28.)
- For DVD playback, you can change the Setup Menu setting to your preference. (See pages 29 – 31.)
- The operations explained on pages 20 – 31 are using the remote controller.
- When you want to operate the DVD/CD player using the buttons on the control panel, see “Other disc operations” on pages 32 – 35.

The following marks are used to indicate the playable discs....



DVD Video



Video CD with PBC only



Video CD with/without PBC



Audio CD/CD Text



MP3/WMA disc



All discs listed here

If “⊘” appears on the monitor when pressing a button, the receiver cannot accept an operation you have tried to do.

- In some cases, without showing “⊘,” operations will not be accepted.

- Microsoft and Windows Media are either registered trademarks or trademarks of Microsoft Corporation in the United States and/or other countries.

• When inserting a DVD disc:

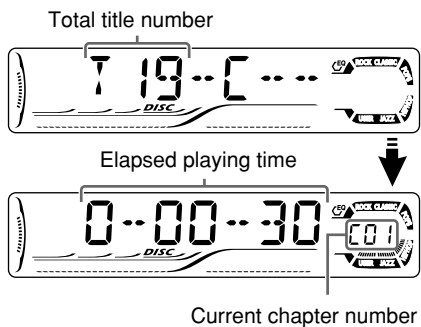

• When inserting a VCD:

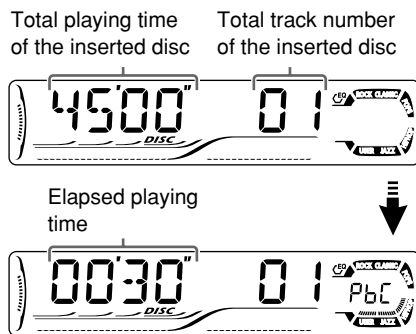

• When inserting an MP3/WMA disc:

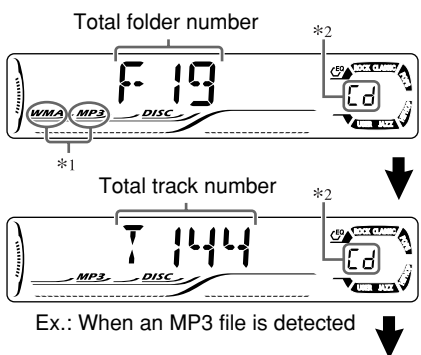

Disc information appears automatically (see page 34).

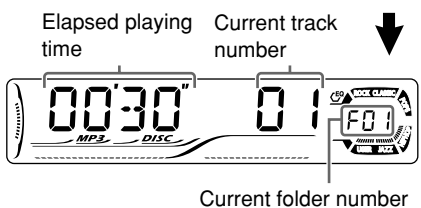

• When inserting a CD Text/audio CD:

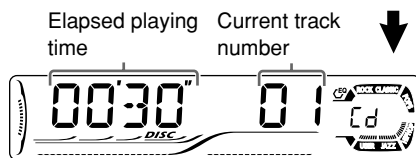
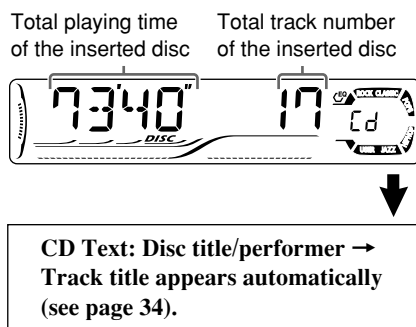









To eject the disc

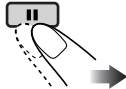
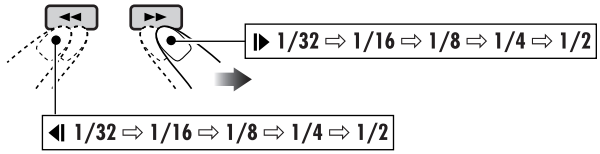

*1 Either the MP3 or WMA indicator lights up depending on the detected file.

*2 Does not light up for DVD-R/DVD-RW.

Basic operations

Operations	Display indication and/or next operation
<p>To stop play temporarily</p> 	<p>“PAUSE” illuminates on the display. </p> <hr/> <p>A still picture appears. </p> <p>Ⓐ Frame by frame playback</p>  <p>Ⓑ Slow motion playback</p>  <ul style="list-style-type: none"> • No sound comes out during Slow Motion Playback. • When playing a VCD, Reverse Slow Motion Playback is prohibited. <p>To resume normal play:</p> 
<p>To replay the previous scenes—One Touch Replay</p> 	<p>The playback position moves back about 10 seconds before the current position. </p> <ul style="list-style-type: none"> • This function works only within the same title. • For some DVDs, this function does not work.
<p>To stop playback</p> 	<p>When you start playback again, playback starts from where it has been stopped (Resume play). </p> <hr/> <p>When you start playback again, playback starts from the beginning of the last track. </p>

* During play, on-screen guide icons appear on the monitor for a while (see page 48).

To go to the next or previous chapters/tracks



- For DVD: During play or pause

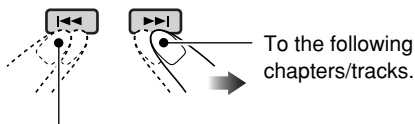

To go back to the beginning of the current chapter/track, then the previous chapters/tracks.

To fast-forward or reverse the chapter/track

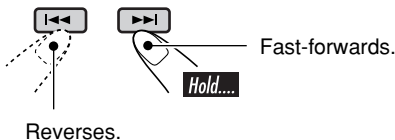

* The search speed changes to x2 ⇔ x10 for all discs (DVD, VCD, CD), but the information shown on the monitor is only for DVD/VCD.

To forward or reverse search the chapter/track

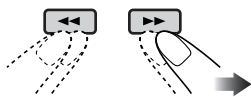

The information shown is only for DVD/VCD:

▶▶ x2 ⇔ x5 ⇔ x10 ⇔ x20 ⇔ x60

◀◀ x2 ⇔ x5 ⇔ x10 ⇔ x20 ⇔ x60

- To resume normal speed



To locate a particular title/chapter/track directly



- For DVD: During play or pause—select a chapter.
During stop—select a title.
- For VCD: While PBC (see page 23) is not in use.
- For MP3/WMA: Select a track within the same folder.

Select the number corresponding to the item you want (see page 9).

To locate a title/folder

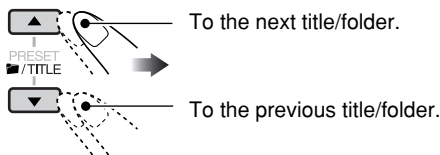

To locate a particular title/folder

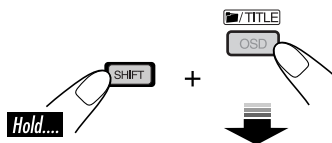

Within 10 seconds, press the number buttons (see page 9).

DVD/VCD special functions

Selecting subtitles

You can select the language of the subtitle to be shown on the monitor.

- You can set the initial subtitle language using the setup menu (see page 30).

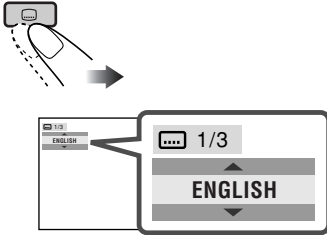

Ex.: When the disc has 3 options

For VCD:

You can select the audio channel to play. (This is convenient when playing a Karaoke VCD.)

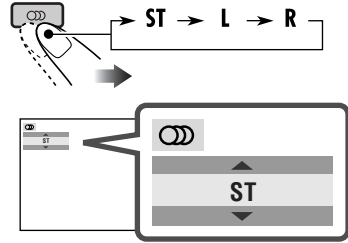

ST: To listen to normal stereo (left/right) playback.

L: To listen to the L (left) audio channel.

R: To listen to the R (right) audio channel.

Selecting audio languages

For DVD:

You can select the language to listen to if the disc has multiple audio languages.

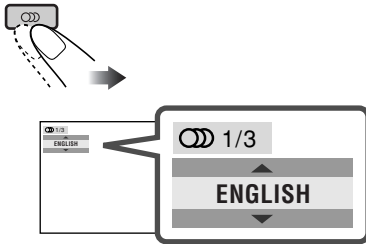

Ex.: When the disc has 3 options

Selecting multi-angle views

You can view the same scene at different angles if the disc has multi-angle views.

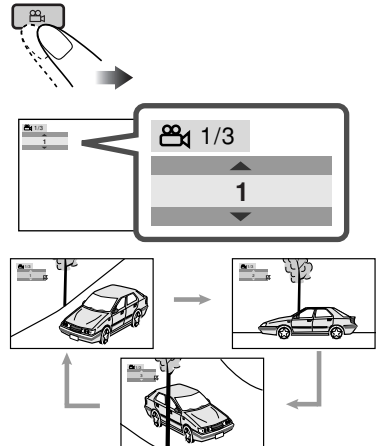

Ex.: When the disc has 3 multi-angle views

- For some DVDs and VCDs, changing the subtitle language, audio language (or audio channel) without using the disc menu is prohibited.

Disc menu operations

Menu-driven playback is possible while playing back a DVD with menu-driven features or a VCD with the PBC (PlayBack Control).

While playing a DVD

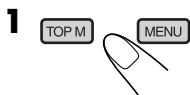

A title list or disc menu will appear on the monitor.

2 Select the item you want on the menu.

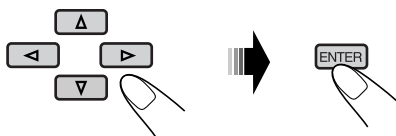

Selected item starts playback.

- On some discs, you can also select items using the corresponding number buttons.

While playing a VCD



- When a list of items is displayed on the monitor.



- To select a number greater than 9, see “How to select a number” on page 9.

To return to the previous menus



Canceling the PBC playback

- 1
- 2 Select a track to start normal playback using the number buttons (see page 9).

To resume the PBC function

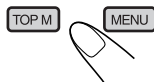

Zoom in

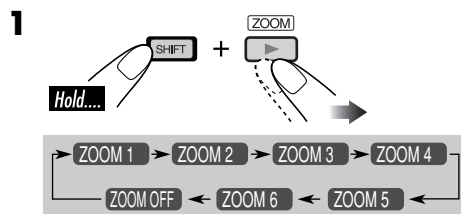

2 Move the zoomed-in portion.

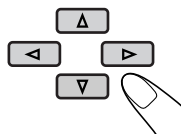

To cancel zoom, select “ZOOM OFF” in step 1.

On-Screen disc operations

About the On-Screen Bar

You can check the disc information and use some functions through the on-screen bar.

- For audio CD, CD Text, and MP3/WMA disc you can also use the control screen and list screen (see pages 27 and 28).

On-Screen bars



DVD-V
 1: DVD-V, 2: Digital 2ch, 3: T02-C03, 4: TOTAL 1:25:58, 5: Playback controls (TIME, TITLE, CHAP, OFF, audio, subtitle, view)

VCD
 1: VCD, 2: PBC, 3: TRACK 01, 4: TIME 00:36, 5: Playback controls (TIME, TRACK, REPEAT, INTRO, RANDOM, audio)

MP3/WMA
 1: FILE, 3: TIME 00:00:36, 4: Playback controls (REPEAT, INTRO, RANDOM)

CD Text/audio CD
 1: CD, 2*: dts 5.1ch, 3: TIME 00:36, 4: Playback controls (REPEAT, INTRO, RANDOM)

* Only for DTS audio CD.

- 1 Disc type
 - 2 • Audio signal format type (for DVD and DTS audio CD)
 - PBC (only for VCD)
- 3 Playback information
 - T02-C03** Current track/chapter
 - TRACK 01** Current track
 - TOTAL** Elapsed playing time of the disc
 - T. REM** Remaining disc time (for VCD)/remaining title time (for DVD-V)
 - TIME** Elapsed playing time of the current chapter/track
 - REM** Remaining time of the current chapter/track
- 4 Playback condition
 - Playback
 - Forward/reverse search
 - Forward/reverse slow-motion
 - Pause
 - Stop
- 5 Operation icons
 - TIME** Time indication
 - Time Search—Enter the elapsed playing time of the current title or of the disc.
 - TITLE** Title Search
 - CHAP** Chapter Search
 - TRACK** Track Search
 - Change the audio language or audio channel.
 - Change the subtitle language.
 - Change the view angle.
 - Repeat play (for DVD)
 - REPEAT** Repeat play (for other discs)
 - INTRO** Intro play
 - RANDOM** Random play

Basic on-screen bar operations

1 Display the on-screen bar.



- For DVD/VCD:

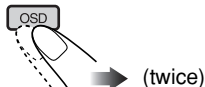

- For other discs:



2 Select an item.



3 Make a selection.



- If pop-up menu appears...

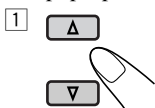

or

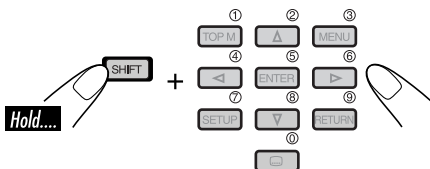

To erase the on-screen bar



- The selectable options for Repeat/Intro/Random plays:

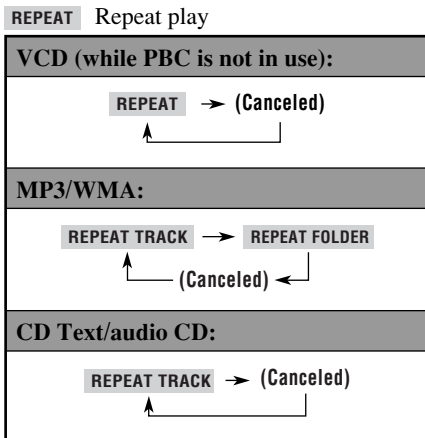
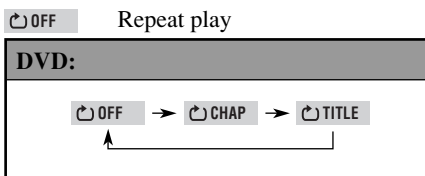

To be continued....

INTRO Intro play

VCD (while PBC is not in use):

INTRO → (Canceled)

MP3/WMA:

INTRO TRACK → INTRO FOLDER

(Canceled)

CD Text/audio CD:

INTRO TRACK → (Canceled)

RANDOM Random play

VCD (while PBC is not in use):

RANDOM → (Canceled)

MP3/WMA:

RANDOM FOLDER → RANDOM DISC

(Canceled)

CD Text/audio CD:

RANDOM DISC → (Canceled)

Refer also page 25 for the following operations.

To change the time information

- 1 Select **TIME**.
- 2 Change the time information.

ENTER

TIME 0:00:58 → REM 0:11:23

T.REM 0:35:24 ← TOTAL 1:01:58

To search for a particular point by playing time

- 1 Select **Hold...**.
- 2 Enter the elapsed playing time of the current title or of the disc.

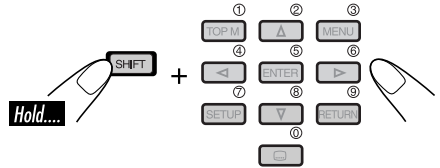

Ex.: • To enter 1 (hours): 02 (minutes): 00 (seconds), press 1, 0, 2, 0, then 0.

- To enter 54 (minutes): 00 (seconds), press 0, 5, 4, 0, then 0.

- It is always required to enter the hour digit (even "0" hour), but it is not required to enter trailing zeros (the last two digits in the examples above).
- To correct a misentry, press...



- 3 Finish the procedure.



To search for a particular title/chapter/track

- 1 Select **TITLE**, **CHAP**, or **TRACK**.
- 2 Enter the number.

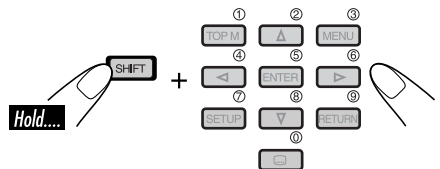

- To correct a misentry, press the number button until the correct number is entered.

- 3 Finish the procedure.



Basic control screen operations

You can search for and play the desired items through the control screen.

- The control screen automatically appears on the monitor when you insert a disc.

MP3/WMA control screen

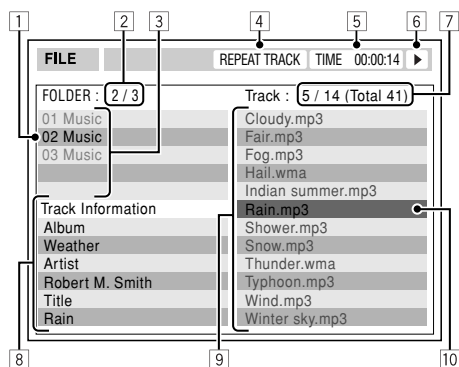

- 1 Current folder
- 2 Current folder number/total folder number
- 3 Folder list
- 4 Selected playback mode
- 5 Elapsed playing time of the current track
- 6 Operation mode icon
▶ (play), ■ (stop), || (pause)
- 7 Current track number/total number of tracks in the current folder (total number of tracks on the disc)
- 8 Track information
- 9 Track list
- 10 Current track (highlighted bar)

To select a folder or track

- 1 Select "Folder" column or "Track" column on the control screen.

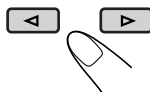

- 2 Select a folder or track.

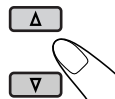

CD Text/audio CD control screen

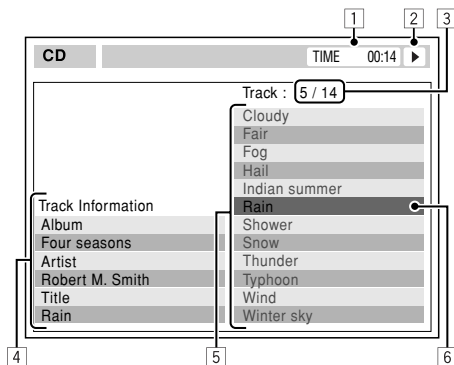

- 1 Elapsed playing time of the current track
- 2 Operation mode icon
▶ (play), ■ (stop), || (pause), ►► (fast-forward), ◀◀ (reverse)
- 3 Current track number/total number of tracks on the disc
- 4 Track information
- 5 Track list
- 6 Current track (highlighted bar)

To select a track

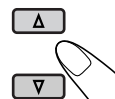

List screen operations

You can display the folder list/track list before starting play. On this list, you can confirm the contents and start playing a disc.

Folder/track list screens



Folder list (MP3/WMA)

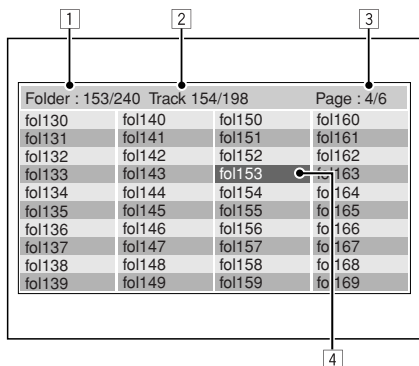

Track list (MP3/WMA/CD Text/audio CD)

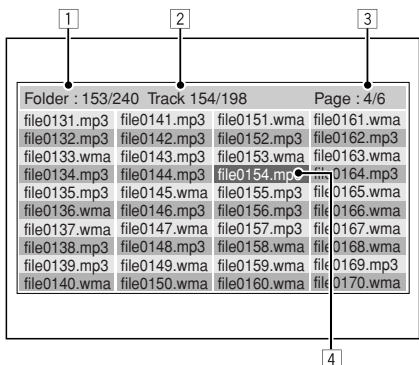

Ex.: Track list for MP3/WMA

- 1 Current folder number/total folder number (only for MP3/WMA)
- 2 Current track number/total number of tracks in the current folder
- 3 Current page/total number of the pages included in the list
- 4 Current folder/track (highlighted bar)

For MP3/WMA:

While stop...

1 Display the folder list.



Each time you press the button, the list screen comes on and goes off.

2 Select a folder on the list.

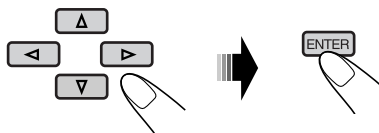

The track list of the selected folder appears.

To go back to the folder list



3 Select a track on the list.

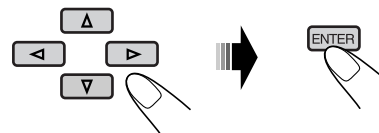

For CD Text/audio CD:

While stop...

1 Display the track list.



Each time you press the button, the list screen comes on and goes off.

2 Select a track on the list.

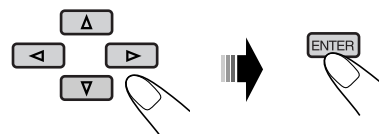

DVD setup menu

You can store the initial disc playback status.

- While playing, no change can be made on the setup menu.

Basic setting procedure

While stop...

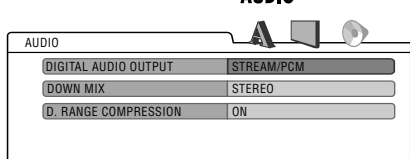
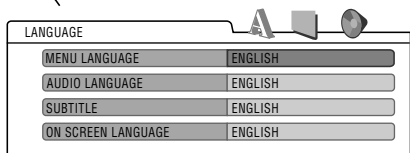

Ex.: When selecting the "AUDIO" menu

3 Select an item you want to set up.

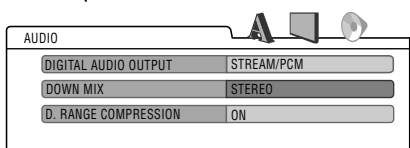
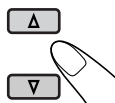

Ex.: When selecting "DOWN MIX"

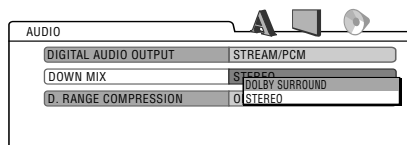

5 Select an option.

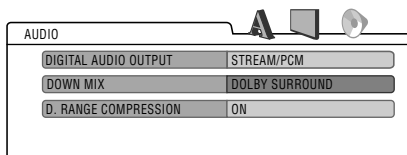
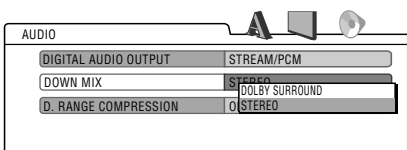
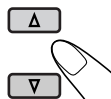

To set other items on the same menu

Repeat steps **3** to **6**.

To set other items on other menus

Repeat steps **2** to **6**.

To return to the normal screen



To be continued....





A LANGUAGE menu

Item	Contents
MENU LANGUAGE	Select the initial disc menu language.
AUDIO LANGUAGE	Select the initial audio language.
SUBTITLE	Select the initial subtitle language or erase the subtitle (OFF).
ON SCREEN LANGUAGE	Select the language for the Setup menu and some indications shown on the monitor.

- For the LANGUAGE settings, see also the language codes list on page 45.

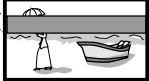

PICTURE menu

Item	Contents
<p>MONITOR TYPE</p> <p>16:9 4:3 LETTER BOX</p>   <p>4:3 PAN SCAN</p> 	<p>Select the monitor type to watch a wide screen picture on your monitor.</p> <ul style="list-style-type: none"> • 16:9 [MULTI]* : Select this when the aspect ratio of your monitor is 16:9. • 4:3 [MULTI]* LETTER BOX : Select this when the aspect ratio of your monitor is 4:3. While viewing a wide screen picture, the black bars appear on the top and the bottom of the screen. • 4:3 [MULTI]* PAN SCAN : Select this when the aspect ratio of your monitor is 4:3. While viewing a wide screen picture, the black bars do not appear; however, the left and right edges of the pictures will not be shown on the screen. <p>* Select [MULTI] options for the multi-color system TVs.</p>
<p>OSD POSITION</p> <p>Position 1 Position 2</p>  	<p>Select the on-screen bar position on the monitor.</p> <ul style="list-style-type: none"> • 1 : Higher position • 2 : Lower position



AUDIO menu

Item	Contents
DIGITAL AUDIO OUTPUT	<p>Select the signal format to be emitted through the DIGITAL OUT (Optical) terminal on the rear. For details, see page 49.</p> <ul style="list-style-type: none">• PCM ONLY : Select this when connecting an amplifier or a decoder incompatible with Dolby Digital, DTS, MPEG Audio, or connecting to a recording device.• DOLBY DIGITAL/PCM : Select this when connecting an amplifier or a decoder compatible with Dolby Digital.• STREAM/PCM : Select this when connecting an amplifier or a decoder compatible with Dolby Digital, DTS, and MPEG Audio.
DOWN MIX	<p>When playing back a multi-channel DVD disc, this setting affects the signals reproduced through the LINE OUT jacks (and through the DIGITAL OUT terminal when “PCM ONLY” is selected for “DIGITAL AUDIO OUTPUT”).</p> <ul style="list-style-type: none">• DOLBY SURROUND : Select this when you want to enjoy multi-channel surround audio by connecting an amplifier compatible with Dolby Surround to this receiver.• STEREO : Normally select this.
D.RANGE COMPRESSION	<p>You can enjoy a powerful sound at low or middle volume levels while playing a Dolby Digital software.</p> <ul style="list-style-type: none">• AUTO : Select this to apply the effect to multi-channel encoded software (excluding 1-channel and 2-channel software).• ON : Select this to always use this function.

Other disc operations

In this section, you can learn how to use the buttons on the control panel in order to operate the DVD/CD player.

Basic operations

To stop playback



To start playback again

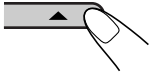

To eject a disc

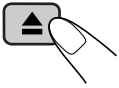

To fast-forward or reverse the chapter/track

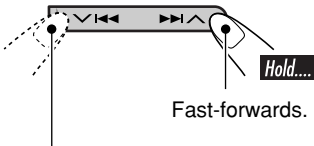

Reverses.

* The search speed changes to x2 ⇔ x10 for all discs (DVD, VCD, CD), but the information shown on the monitor is only for DVD/VCD.

To go to the next or previous chapters/tracks



For DVD: During play or pause

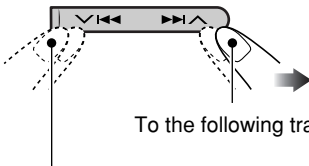

To the beginning of the current track, then the previous tracks.

To go to the next or previous folders

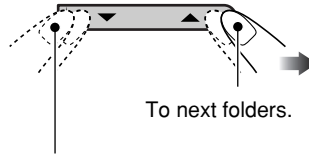

To previous folders.

To locate a particular title/chapter/folder/track directly



- For DVD: During play or pause—select a chapter. During stop—select a title.
- For VCD: While PBC (see page 23) is not in use.

To select a number from 1 – 6:



To select a number from 7 – 12:



- The number buttons can also use to select item on the PBC menu.
- To use folder search on MP3/WMA discs, it is required that folders are assigned with 2-digit number at the beginning of their folder names—01, 02, 03, and so on.

- To select a particular track in a folder (for MP3/WMA disc) after selecting a folder:

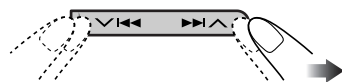

To go to a chapter/track quickly



- For DVD: During play or pause.
- For VCD: While PBC (see page 23) is not in use.
- For MP3/WMA: Select a track within the same folder.

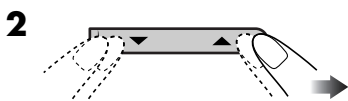
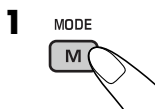

First time you press ▲ or ▼ button, the chapter/track skips to the nearest higher or lower chapter/track with a number of multiple ten (ex. 10th, 20th, 30th). Then each time you press the button, you can skip 10 chapters/tracks.

- After the last chapter/track, the first chapter/track will be selected and vice versa.

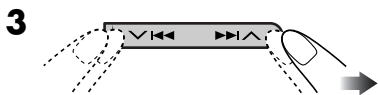

Each time you press the button consecutively, the next or previous chapters/tracks is located and played back.

■ Prohibiting disc ejection

You can lock a disc in the loading slot.

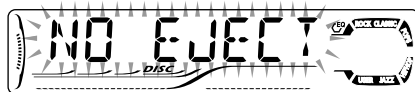
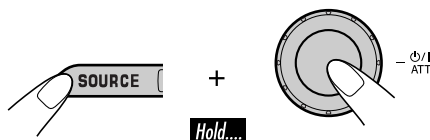

To cancel the prohibition, repeat the same procedure.

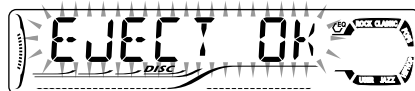

Changing the display information



While playing an audio CD or a CD Text

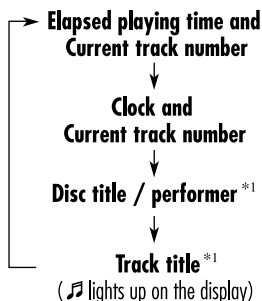

^{*1} If no title is assigned to an audio CD, "NO NAME" appears. To assign a title to an audio CD, see page 41.

While playing an MP3 or a WMA disc

- When "TAG DISP" is set to "TAG ON" (see page 40)

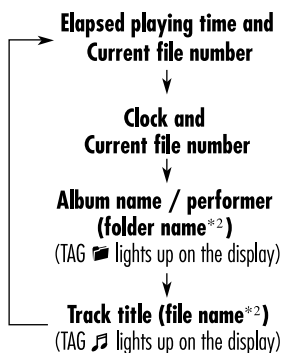

^{*2} If an MP3 or a WMA file does not have ID3 tags, folder name and file name appear. In this case, the TAG indicator will not light up.

- When "TAG DISP" is set to "TAG OFF"

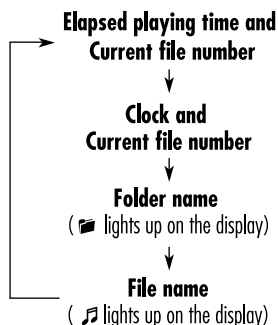

While playing a DVD

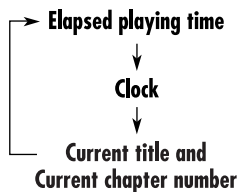

While playing a VCD

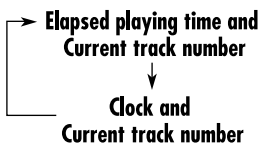

Selecting the playback modes

You can use only one of the following playback modes at a time.

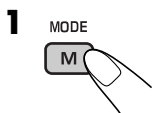

2 Select your desired playback mode.

Repeat play



- For DVD: During play or pause.
- For VCD: While PBC (see page 23) is not in use.

11 RPT



Ex.: When "TRK RPT" is selected while playing an MP3 disc

Random play



- For VCD: While PBC (see page 23) is not in use.

12 RND



Ex.: When "DISC RND" is selected while playing an MP3 disc

Mode	Plays repeatedly
CHP RPT *1	: The current chapter. • RPT lights up.
TIT RPT *1	: The current title. • and RPT light up.
TRK RPT *2	: The current track. • RPT lights up.
FLDR RPT *3	: All tracks of the current folder. • and RPT light up.
RPT OFF	: For DVD: Cancels Repeat play. For other discs: All tracks of the disc.

Mode	Plays at random
FLDR RND *3	: All tracks of the current folder, then tracks of the next folder and so on. • RND and light up.
DISC RND	: All tracks of the disc. • RND and light up.
RND OFF	: Cancels.

*1 Only while playing a DVD disc.

*2 Except for DVD discs.

*3 Only while playing an MP3 or WMA disc.

Sound adjustments

Selecting preset sound modes

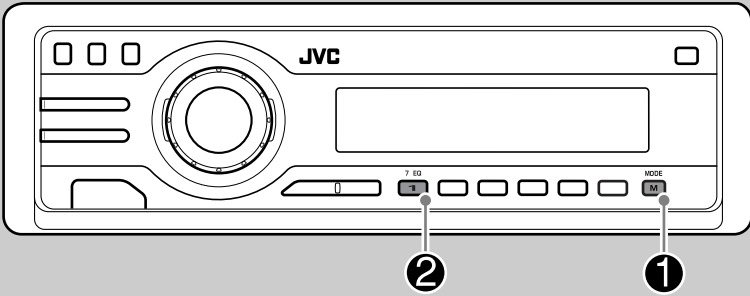

You can select a preset sound mode suitable to the music genre.

Indication pattern for each sound mode:

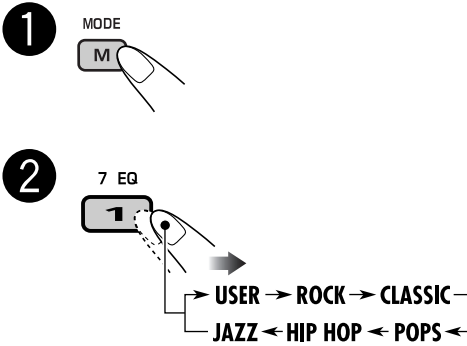



USER	ROCK
JAZZ	CLASSIC
HIP HOP	POPS



Ex.: When "ROCK" is selected

Storing your own sound adjustments

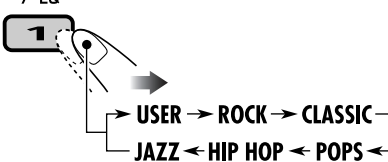
You can adjust the sound modes and store your own adjustments in memory.

- 1 **MODE**

- 2 **7 EQ**

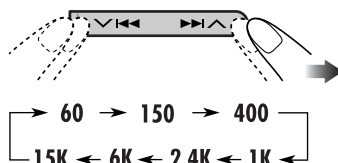
- 3 **Enter the sound adjustment mode.**

- 4 **Select a frequency to adjust.**

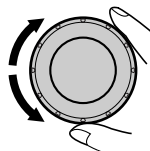

- 5 **Adjust the level (-05 to +05).**



- 6 **Repeat steps 4 and 5 to adjust the other frequency bands.**

- 7 **Store the adjustments in the respective mode.**



Sound modes (preset frequency level settings)

The list below shows the preset frequency level settings for each sound mode.

Sound mode	Preset equalizing values						
	60 Hz	150 Hz	400 Hz	1 kHz	2.4 kHz	6 kHz	15 kHz
USER	00	00	00	00	00	00	00
ROCK	+03	+02	00	00	+01	+02	+01
CLASSIC	+01	+03	+01	00	00	+02	00
POPS	00	+02	00	00	00	+01	+02
HIP HOP	+04	+01	-01	-02	00	+01	00
JAZZ	+03	+02	+01	+01	+01	+03	+01

Adjusting the sound

You can adjust the sound characteristics to your preference.

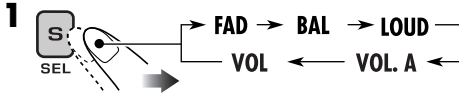

Ex.: When "FAD" is selected

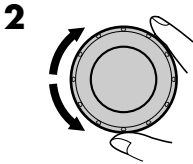

Indication pattern changes as you adjust the level.



Indication	To do:	Range
FAD* ¹ (fader)	Adjust the front and rear speaker balance.	R06 (Rear only) to F06 (Front only)
BAL (balance)	Adjust the left and right speaker balance.	L06 (Left only) to R06 (Right only)
LOUD (loudness)	Boost low and high frequencies to produce a well-balanced sound at low volume level.	LOUD ON ↑ LOUD OFF
VOL. A* ² (volume adjust)	Adjust and store the volume level of each source.	-05 (min.) to +05 (max.)
VOL* ³ (volume)	Adjust the volume.	00 (min.) to 30 or 50 (max.)* ⁴

*¹ If you are using a two-speaker system, set the fader level to "00."

*² You cannot make an adjustment if the source is FM. "FIX" will appear.

*³ Normally the control dial works as the volume control. So you do not have to select "VOL" to adjust the volume level.

*⁴ Depending on the amplifier gain control setting. (See page 40 for details.)

General settings — PSM

Basic procedure

You can change PSM (Preferred Setting Mode) items listed in the table that follows.



2 Select a PSM item.

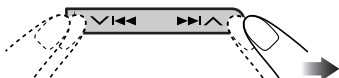

3 Adjust the PSM item selected.

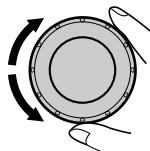

4 Repeat steps 2 and 3 to adjust the other PSM items if necessary.

5 Finish the procedure.



Indications	Selectable settings, [reference page]
DEMO Display demonstration	DEMO ON : [Initial]; Display demonstration will be activated automatically if no operation is done for about 20 seconds, [11]. DEMO OFF : Cancels.
CLOCK H Hour adjustment	0 – 23 (1 – 12), [11] [Initial: 0 (0:00)]
CLOCK M Minute adjustment	00 – 59, [11] [Initial: 00 (0:00)]
24H/12H 24 hours or 12 hours time display	12H \rightleftharpoons 24H, [11] [Initial: 24H]
CLK ADJ Clock adjustment	AUTO : [Initial]; The built-in clock is automatically adjusted using the CT (clock time) data in the RDS signal. OFF : Cancels.
AF-REG Alternative frequency/ regionalization reception	When the received signals from the current station become weak... AF : [Initial]; Switches to another station (the programme may differ from the one currently received), [17]. • The AF indicator lights up. AF REG : Switches to another station broadcasting the same programme. • The AF and REG indicators light up. OFF : Cancels.

To be continued...

Indications	Selectable settings, [reference page]
PTY-STBY PTY standby	Activates PTY Standby Reception with one of the 29 PTY codes, [17]. OFF : [Initial] and 29 PTY codes [15]
TA VOL Traffic announcement volume	[Initial: VOL 20]; VOL 00 — VOL 30 or 50*1, [16]
P-SEARCH Programme search	ON : Using the AF data, the receiver tunes in to another frequency broadcasting the same programme as the original preset RDS station is if the preset station signals are not sufficient. OFF : [Initial]; Cancels.
LEVEL Audio level meter	ON : [Initial]; Activates the audio level indicator. OFF : Cancels; sound mode indicator is shown, [36].
DIMMER Dimmer	AUTO : [Initial]; Dims the display when you turn on the headlights. ON : Activates dimmer. OFF : Cancels.
TEL Telephone muting	MUTING 1/MUTING 2 : Select either one which mutes the sounds while using the cellular phone. OFF : [Initial]; Cancels.
SCROLL *2 Scroll	ONCE : [Initial]; Scrolls the disc information once. AUTO : Repeats scrolling (5-second intervals in between). OFF : Cancels. • Even if “SCROLL” is set to “OFF,” you can scroll the display by pressing D DISP for more than one second.
TAG DISP Tag display	TAG ON : [Initial]; Shows the ID3 tag while playing MP3/WMA tracks, [34]. TAG OFF : Cancels.
AMP GAIN Amplifier gain control	You can change the maximum volume level of this receiver. LOW PWR : VOL 00 – VOL 30 (Select this if the maximum power of the speaker is less than 50 W to prevent them from damaging the speaker.) HIGH PWR : [Initial]; VOL 00 – VOL 50

*1 Depends on the amplifier gain control.

*2 Some characters or symbols will not be shown (and will be blanked) on the display (Ex. “ABC&!d#” ⇒ “ABCA D ”).

Other main functions

Assigning titles to CDs

You can assign titles up to 8 characters and up to 30 CDs.

- You cannot assign a title to a DVD, VCD, CD Text, or an MP3/WMA disc.

1 Insert a CD.

2 Enter the title assignment mode.



Ex.: When you select "DISC" as the source

3 Assign a title.

1 Select a character.

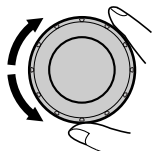

A	B	C	D	E	F	G	H	I	J	K	L	M	N
O	P	Q	R	S	T	U	V	W	X	Y	Z	0	1
2	3	4	5	6	7	8	9	-	/	<	>	space	

2 Move to the next (or previous) character position.

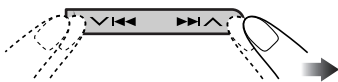

3 Repeat steps 1 and 2 until you finish entering the title.

4 Finish the procedure.



To erase the entire title

In step 2 on the left column....



Detaching the control panel

When detaching or attaching the control panel, be careful not to damage the connectors on the back of the control panel and on the panel holder.

■ Detaching the control panel

Before detaching the control panel, be sure to turn off the power.

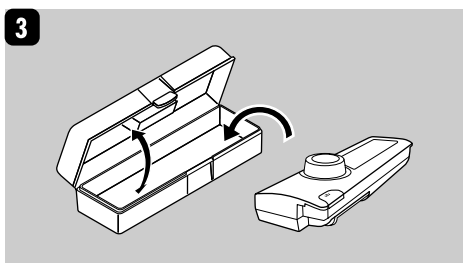
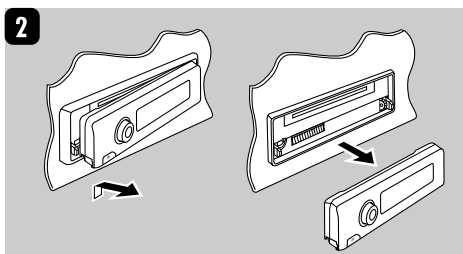
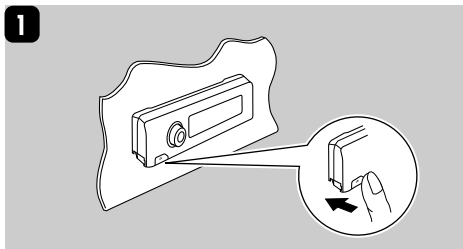

■ Attaching the control panel

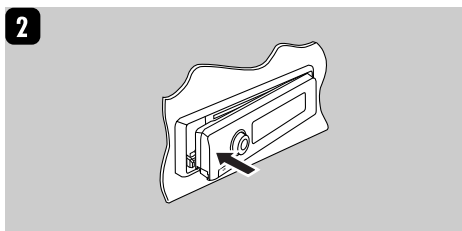
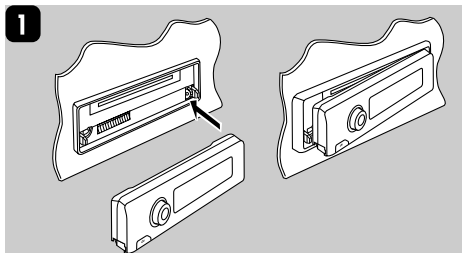

External component operations

Playing an external component

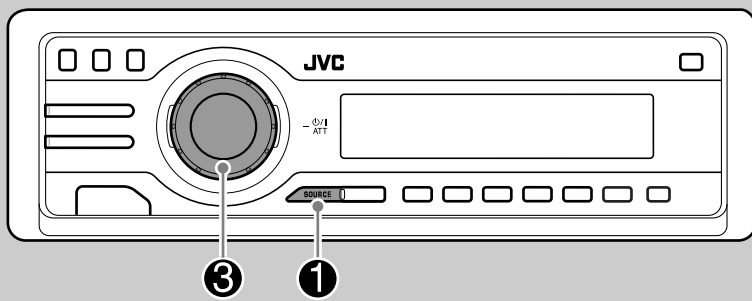

You can connect an external component to the LINE IN plug on the rear.

- For connection, see Installation/Connection Manual (separate volume).

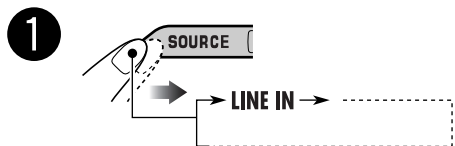

- 2** Turn on the connected component and start playing the source.

- 3** Adjust the volume.

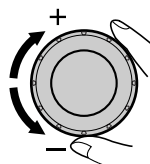

- 4** Adjust the sound as you want. (See pages 36 – 38.)

Maintenance

How to clean the connectors

Frequent detachment will deteriorate the connectors.

To minimize this possibility, periodically wipe the connectors with a cotton swab or cloth moistened with alcohol, being careful not to damage the connectors.

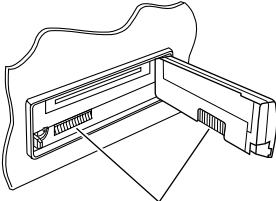

Connector

Moisture condensation

Moisture may condense on the lens inside the DVD/CD player in the following cases:

- After starting the heater in the car.
- If it becomes very humid inside the car.

Should this occur, the DVD/CD player may malfunction. In this case, eject the disc and leave the receiver turned on for a few hours until the moisture evaporates.

How to handle discs

When removing a disc from its case, press down the center holder of the case and lift the disc out, holding it by the edges.

Center holder



- Always hold the disc by the edges. Do not touch its recording surface.

When storing a disc into its case, gently insert the disc around the center holder (with the printed surface facing up).

- Make sure to store discs into the cases after use.

To keep discs clean

A dirty disc may not play correctly. If a disc does become dirty, wipe it with a soft cloth in a straight line from center to edge.



- Do not use any solvent (for example, conventional record cleaner, spray, thinner, benzene, etc.) to clean discs.

To play new discs

New discs may have some rough spots around the inner and outer edges. If such a disc is used, this receiver may reject the disc.



To remove these rough spots, rub the edges with a pencil or ball-point pen, etc.

Do not use the following discs:

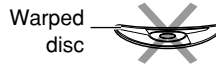

Language codes

Code	Language	Code	Language	Code	Language
AA	Afar	IK	Inupiak	RN	Kirundi
AB	Abkhazian	IN	Indonesian	RO	Rumanian
AF	Afrikaans	IS	Icelandic	RW	Kinyarwanda
AM	Ameharic	IW	Hebrew	SA	Sanskrit
AR	Arabic	JI	Yiddish	SD	Sindhi
AS	Assamese	JW	Javanese	SG	Sangho
AY	Aymara	KA	Georgian	SH	Serbo-Croatian
AZ	Azerbaijani	KK	Kazakh	SI	Singhalese
BA	Bashkir	KL	Greenlandic	SK	Slovak
BE	Byelorussian	KM	Cambodian	SL	Slovenian
BG	Bulgarian	KN	Kannada	SM	Samoan
BH	Bihari	KO	Korean (KOR)	SN	Shona
BI	Bislama	KS	Kashmiri	SO	Somali
BN	Bengali, Bangla	KU	Kurdish	SQ	Albanian
BO	Tibetan	KY	Kirghiz	SR	Serbian
BR	Breton	LA	Latin	SS	Siswati
CA	Catalan	LN	Lingala	ST	Sesotho
CO	Corsican	LO	Laothian	SU	Sundanese
CS	Czech	LT	Lithuanian	SW	Swahili
CY	Welsh	LV	Latvian, Lettish	TA	Tamil
DZ	Bhutani	MG	Malagasy	TE	Telugu
EL	Greek	MI	Maori	TG	Tajik
EO	Esperanto	MK	Macedonian	TH	Thai
ET	Estonian	ML	Malayalam	TI	Tigrinya
EU	Basque	MN	Mongolian	TK	Turkmen
FA	Persian	MO	Moldavian	TL	Tagalog
FI	Finnish	MR	Marathi	TN	Setswana
FJ	Fiji	MS	Malay (MAY)	TO	Tonga
FO	Faroese	MT	Maltese	TR	Turkish
FY	Frisian	MY	Burmese	TS	Tsonga
GA	Irish	NA	Nauru	TT	Tatar
GD	Scots Gaelic	NE	Nepali	TW	Twi
GL	Galician	NO	Norwegian	UK	Ukrainian
GN	Guarani	OC	Occitan	UR	Urdu
GU	Gujarati	OM	(Afan) Oromo	UZ	Uzbek
HA	Hausa	OR	Oriya	VI	Vietnamese
HI	Hindi	PA	Panjabi	VO	Volapuk
HR	Croatian	PL	Polish	WO	Wolof
HU	Hungarian	PS	Pashto, Pushto	XH	Xhosa
HY	Armenian	PT	Portuguese	YO	Yoruba
IA	Interlingua	QU	Quechua	ZU	Zulu
IE	Interlingue	RM	Rhaeto-Romance		

More about this receiver

Basic operations

Turning on the power

- By pressing SOURCE on the receiver, you can also turn on the power.

Selecting the sources

- When no disc is loaded in the receiver, “DISC” cannot be selected.

Turning off the power

- If you turn off the power while listening to a disc, disc play will start automatically, next time you turn on the power.

Tuner operations

Storing stations in memory

- During SSM search...
 - All previously stored stations are erased and stations are stored newly.
 - Received stations are preset in No. 1 (lowest frequency) to No. 6 (highest frequency).
 - When SSM is over, the station stored in No. 1 will be automatically tuned in.
- When storing a station manually, a previously preset station is erased when a new station is stored in the same preset number.

FM RDS operations

- Network-Tracking Reception requires two types of RDS signals—PI (Programme Identification) and AF (Alternative Frequency) to work correctly. Without receiving these data correctly, Network-Tracking Reception will not operate.
- If a Traffic Announcement is received, the volume level (TA VOL) automatically changes to the preset level.
- If you want to know more about RDS, visit <http://www.rds.org.uk>.

Disc operations

General

- In this manual, words “track” and “file” are interchangeably used when referring to MP3/WMA files and their file names.
- This receiver can also playback 8 cm discs.
- This receiver can only playback audio CD (CD-DA) files if different type of files are recorded in the same disc.
 - The first track will be skipped if a different type of file is detected first.
- When a disc has been loaded, selecting “DISC” for the playback source starts disc play.

Inserting a disc

- When a disc is inserted upside down, “PLEASE” and “EJECT” appear alternately on the display. Press ▲ to eject the disc.

Playing a DVD-R/DVD-RW or CD-R/CD-RW

- Use only “finalized” discs.
- This receiver can play back only the files of the same type which is first detected if a disc includes both audio CD (CD-DA) files and MP3/WMA files.
- Only for CD-R/CD-RW: This receiver can play back multi-session discs; however, unclosed sessions will be skipped while playing.
- Some DVD-R/DVD-RW or CD-R/CD-RW may not play back on this receiver because of their disc characteristics, and for the following causes:
 - Discs are dirty or scratched.
 - Moisture condensation occurs on the lens inside the receiver.
 - The pickup lens inside the receiver is dirty.
 - CD-R/CD-RW on which the files are written with “Packet Write” method.

- DVD-R/DVD-RW which are not written in UDF-Bridge Format (eg. UDF format or ISO format).
- There are improper recording conditions (missing data, etc.) or media conditions (stain, scratch, warp, etc.).
- DVD-RW/CD-RW may require a longer readout time since the reflectance of DVD-RW/CD-RW is lower than that of regular discs.
- Do not use the following DVD-R/DVD-RW or CD-R/CD-RW:
 - Discs with stickers, labels, or protective seal stuck to the surface.
 - Discs on which labels can be directly printed by an ink jet printer.
 Using these discs under high temperatures or high humidities may cause malfunctions or damages to discs.
- The maximum number of characters for file/folder names vary among the disc format used (includes 4 extension characters—<.mp3> or <.wma>).
 - ISO 9660 Level 1: up to 12 characters
 - ISO 9660 Level 2: up to 31 characters
 - Romeo: up to 128 characters
 - Joliet: up to 64 characters
 - Windows long file name: up to 128 characters
- This receiver can recognize the total of 1100 files, 250 folders (maximum of 999 files per folder).
- This receiver can play back the files recorded in VBR (variable bit rate). The files recorded in VBR have a discrepancy in elapsed time display, and do not show the actual elapsed time. Especially, after performing the search function, this difference becomes noticeable.

Playing an MP3/WMA disc

- This receiver can play back MP3/WMA files with the extension code <.mp3> or <.wma> (regardless of the letter case—upper/lower) recorded in either CD-R/CD-RW or in DVD-R/DVD-RW.
- This receiver can show the names of albums, artists (performer), and ID3 Tag (Version 1.0, 1.1, 2.2, 2.3, or 2.4) for MP3 files and WMA files.
- This receiver can display only one-byte characters. No other characters can be correctly displayed.
- This receiver can play back MP3/WMA files meeting the conditions below:
 - Bit rate: MP3: 32 kbps — 320 kbps
WMA: 32 kbps — 192 kbps
 - Sampling frequency:
48 kHz, 44.1 kHz, 32 kHz (for MPEG-1)
24 kHz, 22.05 kHz, 16 kHz (for MPEG-2)
48 kHz, 44.1 kHz, 32 kHz (for WMA)
 - Disc format: ISO 9660 Level 1/ Level 2, Romeo, Joliet, Windows long file name
- This receiver cannot play back the following files:
 - MP3 files encoded with MP3i and MP3 PRO format.
 - MP3 files encoded in an unappropriated format.
 - MP3 files encoded with Layer 1/2.
 - WMA files encoded with lossless, professional, and voice format.
 - WMA files which are not based upon Windows Media® Audio.
 - WMA files copy-protected with DRM.
 - WMA files recorded with MBR (Multiple Bit Rate) format.
 - Files which have the data such as WAVE, ATRAC3, etc.

Changing the source

- If you change the source, playback also stops (without ejecting the disc). Next time you select “DISC” for the playback source, disc play starts from where it has been stopped previously.

To be continued....

Ejecting a disc

- If the ejected disc is not removed within 15 seconds, the disc is automatically inserted again into the loading slot to prevent it from dust. (Disc will not play this time.)

DVD setup menu

- When the language you have selected is not recorded on a disc, the original language is automatically used as the initial language. In addition, for some discs, the initial language settings will not work as you set due to their internal disc programming.
- While playing (or pausing), you cannot change these languages. After you change any of these language settings, eject the disc and insert it (or another disc) again so that your setting takes effect.
- When you select “16:9 [MULTI]” for a picture whose aspect ratio is 4:3, the picture slightly changes due to the process for converting the picture width.
- Even if “4:3 [MULTI] PAN SCAN” is selected, the screen size may become “4:3 [MULTI] LETTER BOX” with some DVDs. This depends on how they are recorded.

General settings—PSM









- If you change the “AMP GAIN” setting from “HIGH PWR” to “LOW PWR” while the volume level is set higher than “VOL 30,” the receiver automatically changes the volume level to “VOL 30.”

Other main functions

- If you try to assign a title to a 31st disc, “NAMEFULL” flashes on the display. Delete unwanted titles before assignment.

On-screen guide icons

During play, the following guide icons may appear for a while on the monitor.

-  : Appears at the beginning of a scene containing multi-subtitle languages (for DVD only).
-  : Appears at the beginning of a scene containing multi-audio languages (for DVD only).
-  : Appears at the beginning of a scene containing multi-angle views (for DVD only).
-  : Playback
-  : Pause
-  : Forward Slow Motion Playback (for DVD and VCD only)
-  : Reverse Slow Motion Playback (for DVD only)
-  : Forward search
-  : Reverse search

About sounds reproduced through the rear terminals

- Through the analog terminals (Speaker out/LINE OUT): 2-channel signal is emitted. When playing a multi-channel encoded disc, multi-channel signals are downmixed. (AUDIO—DOWN MIX: see page 31.)
- Through DIGITAL OUT (optical):
 Digital signals (Linear PCM, Dolby Digital, DTS, MPEG Audio) are emitted through this terminal. (For more details, see below.)
 To reproduce multi-channel sounds such as Dolby Digital and DTS, connect an amplifier or a decoder compatible with these multi-channel sources to this terminal, and set “DIGITAL AUDIO OUTPUT” correctly. (See page 31.)

Output signals through the DIGITAL OUT terminal

Output signals are different depending on the “DIGITAL AUDIO OUTPUT” setting on the setup menu (see page 31).

DIGITAL AUDIO OUTPUT Playback Disc	Output Signals		
	STREAM/PCM	DOLBY DIGITAL/PCM	PCM ONLY
DVD 48 kHz, 16/20/24 bits Linear PCM 96 kHz, Linear PCM	48 kHz, 16 bits stereo Linear PCM		
with DTS	DTS bitstream	48 kHz, 16 bits stereo Linear PCM	
with Dolby Digital	Dolby Digital bitstream		48 kHz, 16 bits stereo Linear PCM
with MPEG Audio	MPEG bitstream	48 kHz, 16 bits Linear PCM	
Audio CD, Video CD	44.1 kHz, 16 bits stereo Linear PCM / 48 kHz, 16 bits stereo Linear PCM		
Audio CD with DTS	DTS bitstream	44.1 kHz, 16 bits stereo Linear PCM	
MP3/WMA	32/44.1/48 kHz, 16 bits Linear PCM		

Troubleshooting

What appears to be trouble is not always serious. Check the following points before calling a service center.

	Symptoms	Causes	Remedies
General	<ul style="list-style-type: none"> • Sound cannot be heard from the speakers. 	The volume level is set to the minimum level.	Adjust it to the optimum level.
		Connections are incorrect.	Check the cords and connections.
FM/AM	<ul style="list-style-type: none"> • The receiver does not work at all. 	The built-in microcomputer may have functioned incorrectly due to noise, etc.	Reset the receiver (see page 2).
	<ul style="list-style-type: none"> • SSM automatic presetting does not work. 	Signals are too weak.	Store stations manually.
Disc playback	<ul style="list-style-type: none"> • Static noise while listening to the radio. 	The aerial is not connected firmly.	Connect the aerial firmly.
	<ul style="list-style-type: none"> • Disc cannot be played back. 	Disc is inserted upside down.	Insert the disc correctly.
	<ul style="list-style-type: none"> • CD-R/CD-RW or DVD-R/DVD-RW cannot be played back. • Tracks on the CD-R/CD-RW or DVD-R/DVD-RW cannot be skipped. 	CD-R/CD-RW or DVD-R/DVD-RW is not finalized.	<ul style="list-style-type: none"> • Insert a finalized CD-R/CD-RW or DVD-R/DVD-RW. • Finalize the CD-R/CD-RW or DVD-R/DVD-RW with the component which you used for recording.
	<ul style="list-style-type: none"> • Disc cannot be recognized. 	The DVD/CD player may have functioned incorrectly.	Eject the disc forcibly (see page 2).
	<ul style="list-style-type: none"> • “NO DISC” appears on the display. 	Disc is inserted incorrectly.	Insert the disc correctly.
	<ul style="list-style-type: none"> • Sound and picture are sometimes interrupted or distorted. 	You are driving on rough roads.	Stop playback while driving on rough roads.
		Disc is scratched.	Change the disc.
	Connections are incorrect.	Check the cords and connections.	

	Symptoms	Causes	Remedies
Disc playback	• No playback picture (DVD, VCD) appears on the monitor.	Parking brake wire is not connected properly.	See Installation/Connection Manual.
	• No picture appears on the monitor at all.	The video cord is not connected correctly.	Connect the video cord correctly.
		An incorrect input has been selected on the TV or monitor.	Select a correct input on the TV or monitor.
	• The monitor shows black and white wavy pictures (DVD, VCD).	The disc (DVD, VCD) is recorded in NTSC format.	Change the disc. Use a disc recorded in PAL format (see page 6).
• The left and right edges of the picture are missing on the screen.	“4:3 [MULTI] PAN SCAN” is selected when viewing on a conventional TV (aspect ratio 4:3).	Select “4:3 [MULTI] LETTER BOX.” (See page 30.)	
MP3/WMA playback	• Disc cannot be played back.	No MP3/WMA tracks are recorded on the disc.	Change the disc.
		MP3/WMA tracks do not have the extension code <.mp3> or <.wma> in their file names.	Add the extension code <.mp3> or <.wma> to their file names.
		MP3/WMA tracks are not recorded in a compliant format.	Change the disc. Record MP3/WMA tracks using a compliant application (see page 6).
		MP3/WMA tracks are recorded in DVD+R/DVD+RW media.	Change the disc. Record MP3/WMA tracks using DVD-R/DVD-RW media.

To be continued...

	Symptoms	Causes	Remedies
MP3/WMA playback	<ul style="list-style-type: none"> Noise is generated. 	The track played back is not an MP3/WMA file (although it has the extension code <.mp3> or <.wma>).	Skip to another track or change the disc. (Do not add the extension code <.mp3> or <.wma> to non-MP3 or WMA tracks.)
	<ul style="list-style-type: none"> A longer readout time is required. 	Readout time varies due to the complexity of the folder/file configuration.	Do not use too many hierarchies and folders.
	<ul style="list-style-type: none"> Tracks cannot be played back as you have intended them to play. 	Playback order is determined when the files are recorded.	_____
	<ul style="list-style-type: none"> Elapsed playing time is not correct. 	This sometimes occurs during play. This is caused by how the tracks are recorded on the disc.	_____
	<ul style="list-style-type: none"> “PLEASE” and “EJECT” appear alternately on the display. 	The current disc does not contain any MP3/WMA tracks.	Insert a disc that contains MP3/WMA tracks.
	<ul style="list-style-type: none"> Correct characters are not displayed (e.g. album name). 	This receiver can only display alphabets (capital: A – Z), numbers, and a limited number of symbols.	_____

AUDIO AMPLIFIER SECTION

Maximum Power Output:

Front: 50 W per channel

Rear: 50 W per channel

Continuous Power Output (RMS):

Front: 19 W per channel into 4 Ω , 40 Hz to 20 000 Hz at no more than 0.8% total harmonic distortion.

Rear: 19 W per channel into 4 Ω , 40 Hz to 20 000 Hz at no more than 0.8% total harmonic distortion.

Load Impedance: 4 Ω (4 Ω to 8 Ω allowance)

Equalizer Control Range:

Frequencies: 60 Hz, 150 Hz, 400 Hz, 1 kHz, 2.4 kHz, 6 kHz, 15 kHz

Level: ± 10 dB

Signal-to-Noise Ratio: 70 dB

Audio Output Level:

Digital (DIGITAL OUT: Optical):

Signal wave length: 660 nm

Output level: -21 dBm to -15 dBm

Line-Out Level/Impedance:

2.5 V/20 k Ω load (full scale)

Output Impedance: 1 k Ω

Color System: PAL

Video Output (composite): 1 V_{p-p}/75 Ω

TUNER SECTION

Frequency Range:

FM: 87.5 MHz to 108.0 MHz

AM: (MW) 522 kHz to 1 620 kHz

(LW) 144 kHz to 279 kHz

[FM Tuner]

Usable Sensitivity: 11.3 dBf (1.0 μ V/75 Ω)

50 dB Quieting Sensitivity:

16.3 dBf (1.8 μ V/75 Ω)

Alternate Channel Selectivity (400 kHz): 65 dB

Frequency Response: 40 Hz to 15 000 Hz

Stereo Separation: 35 dB

Capture Ratio: 1.5 dB

[MW Tuner]

Sensitivity: 20 μ V

Selectivity: 35 dB

[LW Tuner]

Sensitivity: 50 μ V

DVD/CD PLAYER SECTION

Signal Detection System: Non-contact optical pickup (semiconductor laser)

Number of Channels: 2 channels (stereo)

Frequency Response:

DVD, fs=48 kHz/96 kHz: 16 Hz to 22 000 Hz

VCD, CD, MP3, WMA: 16 Hz to 20 000 Hz

Dynamic Range: 96 dB

Signal-to-Noise Ratio: 98 dB

Wow and Flutter: Less than measurable limit

MP3 (MPEG Audio Layer 3):

Max. Bit Rate: 320 kbps

WMA (Windows Media® Audio):

Max. Bit Rate: 192 kbps

GENERAL

Power Requirement:

Operating Voltage:

DC 14.4 V (11 V to 16 V allowance)

Grounding System: Negative ground

Allowable Operating Temperature:

0°C to +40°C

Dimensions (W \times H \times D):

Installation Size (approx.):

182 mm \times 52 mm \times 158 mm

Panel Size (approx.):

188 mm \times 58 mm \times 11 mm

Mass (approx.):

1.7 kg (excluding accessories)

Design and specifications are subject to change without notice.

Wir danken Ihnen für den Kauf eines JVC Produkts.

Bitte lesen Sie die Anleitung vollständig durch, bevor Sie das Gerät in Betrieb nehmen, um sicherzustellen, daß Sie alles vollständig verstehen und die bestmögliche Leistung des Geräts erhalten.

WICHTIG FÜR LASER-PRODUKTE

1. LASER-PRODUKT DER KLASSE 1
2. **ACHTUNG:** Die obere Abdeckung nicht öffnen. Das Gerät enthält keine Teile, die vom Benutzer gewartet werden können. Wartungen nur von qualifiziertem Fachpersonal durchführen lassen.
3. **ACHTUNG:** Sichtbare und unsichtbare Laserstrahlung bei offenem Gerät und Defekt oder Umgehen der Verriegelung. Setzen Sie sich dem Strahl nicht direkt aus.
4. ANBRINGEN DES ETIKETTIS: WARNHINWEIS-ETIKETT, AUSSEN AM GERÄT ANGEBRACHT.

CAUTION : Visible and invisible laser radiation when open and interlock failed or defeated. AVOID DIRECT EXPOSURE TO BEAM. (e)	ADVARSEL : Synlig og usynlig laserstråling når maskinen er åben eller interlocken fejler. Undgå direkte eksponering til stråling. (e)	WARNING : Synlig och osynlig laserstråling när den öppnas och spärrar är urkopplad. Beträkta strålen. (c)	VARO : Avaltassa ja suoja-alkutus ohitettuna tai viallisena olet alttiina näkyvälle ja näkymättömälle lasersäteilylle. Vältä säteien koskimista suoraan itseesi. (f)
---	--	--	---

Zurücksetzen des Geräts

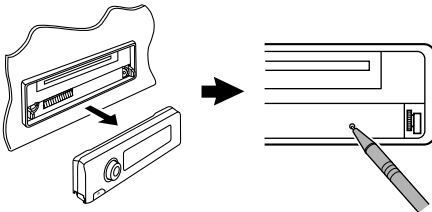

Dadurch wird der Mikrocomputer zurückgesetzt. Ihre vorgegebenen Einstellungen werden ebenfalls gelöscht.

Zwangswises Ausschieben einer Disk

Wenn eine Disk vom Receiver nicht erkannt wird oder nicht ausgeschoben kann, können Sie zwangsweisen Ausschub wie folgt ausführen.

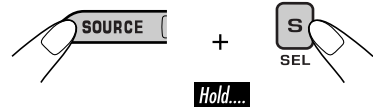

„PLEASE“ und „EJECT“ erscheinen abwechselnd im Display.

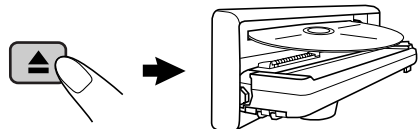

- Wenn das nicht funktioniert, führen Sie einen Reset am Receiver aus.
- Achten Sie darauf, die ausgeschobene Disk nicht fallen zu lassen.

Aus Sicherheitsgründen wird eine nummerierte ID-Karte mit diesem Receiver mitgeliefert, und die gleiche ID-Nummer ist auf dem Chassis des Receivers aufgedruckt. Die Karte muss an sicherer Stelle aufbewahrt werden, da sie den Behörden bei der Identifikation des Receivers im Falle eines Diebstahls helfen kann.

WARNHINWEISE:

- **Installieren Sie Geräte NICHT an Orten;**
 - an denen sie die Bewegungen des Lenkrads und des Ganghebels behindern könnten. Anderenfalls führt diese Behinderung möglicherweise zu ernststen Verkehrsunfällen.
 - an denen sie den Betrieb von Sicherheitseinrichtungen, z.B. Airbags, behindern könnten. Anderenfalls führt diese Behinderung möglicherweise zu ernststen Verkehrsunfällen.
 - an denen sie die Sicht behindern.
- **Betätigen Sie beim Fahren KEINE Geräte.** Anderenfalls führt dies möglicherweise zu einem ernststen Verkehrsunfall.
- **Der Fahrer darf während der Fahrt auf keinen Fall auf den Monitor sehen.** Anderenfalls könnte der Fahrer abgelenkt werden und einen Unfall verursachen.
- **Der Fahrer darf während der Fahrt keine Kopfhörer tragen.** Es ist gefährlich, die Außengeräusche während der Fahrt zu blockieren.
- **Wenn Sie den Receiver während des Fahrens bedienen müssen, beobachten Sie den Verkehr vor Ihnen sehr genau.** Anderenfalls werden Sie möglicherweise in einen ernststen Verkehrsunfall verwickelt.
- **Wenn die Feststellbremse nicht verriegelt ist, erscheint „FAHRER DARF MONITOR NICHT BEIM FAHREN BETRACHTEN.“ Auf dem Monitor und es wird kein Wiedergabebild angezeigt.**
 - Diese Warnung wird nur angezeigt, wenn das Feststellbremskabel an das in das Fahrzeug eingebaute Feststellbremssystem angeschlossen ist (siehe Einbau/Anschlußanleitung).

Dieses Produkt beinhaltet urheberrechtlich geschützte Technik mit dem Schutz von U.S.-Patenten und anderen intellektuellen Eigentumsrechten. Der Gebrauch dieser urheberrechtlich geschützten Technik ist durch Macrovision genehmigen zu lassen und nur für den Heimgebrauch und die Betrachtung in begrenztem Ausmaß vorgesehen, soweit nicht ausdrücklich von Macrovision genehmigt. Rückwärtige Entwicklung oder Zerlegung ist verboten.

Achtung bei der Lautstärkeinstellung:

Disks erzeugen im Vergleich zu anderen Tonträgern sehr wenig Rauschen. Senken Sie die Lautstärke vor dem Abspielen einer Disk, um Beschädigung der Lautsprecher durch plötzliche Tonspitzen zu vermeiden.

***Für die Sicherheit....**

- Die Lautstärke nicht zu laut stellen, da dadurch Außengeräusche überdeckt und das Autofahren gefährlich wird.
- Das Auto vor dem Durchführen von komplizierten Bedienschritten anhalten.



***Temperatur im Auto....**

Wenn Sie das Auto für lange Zeit in heißem oder kaltem Wetter parken, bitte warten, bis sich die Temperatur im Auto sich normalisiert hat, bevor Sie das Gerät einschalten.

Wie Sie diese Anleitung lesen

Die folgenden Methoden werden eingesetzt, um die Erklärungen einfach und leichtverständlich zu gestalten:

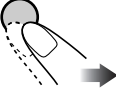
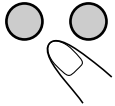
- Einige zugehörige Tipps und Hinweise werden unter „Weitere Informationen zu Ihrem Receiver“ gegeben (siehe Seiten 46 bis 49).
- Tastenfunktionen werden im Wesentlichen mit den folgenden Abbildungen erläutert:

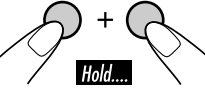
	Kurz drücken.
	Wiederholt drücken.
	Eine davon drücken.
	
	Gedrückt halten, bis die gewünschte Reaktion beginnt.
	Halten Sie die beide Tasten gleichzeitig gedrückt.

Wie Sie die M MODE-Taste verwenden

Wenn Sie M MODE drücken, schaltet der Receiver auf Funktion-Modus, und die Zifferntasten sowie die ▲/▼-Tasten arbeiten als andere Funktionstasten.

Beisp.: Wenn die Zifferntaste 2 als MO (Mono)-Taste fungiert.

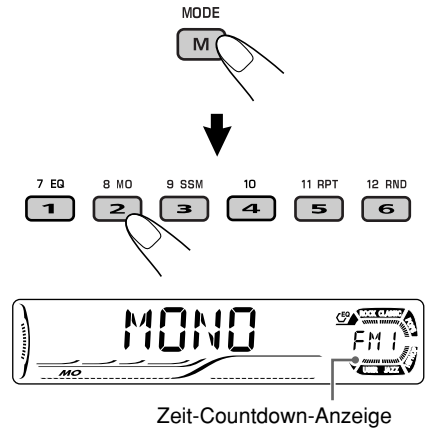

Um diese Tasten wieder für die ursprünglichen Funktionen zu verwenden, nachdem M MODE gedrückt wurde, warten Sie 5 Sekunden, ohne eine dieser Tasten zu drücken, bis der Funktion-Modus wieder aufgehoben ist.

- Durch erneutes Drücken von M MODE wird der Funktion-Modus ebenfalls aufgehoben.

Zurücksetzen des Geräts.....	2	Bildschirm-Disk-Bedienung.....	24
Zwangswises Ausschieben einer Disk.....	2	Grundlagen der Bildschirm-Balken- Bedienung.....	25
Wie Sie diese Anleitung lesen.....	4	Grundlegende Steuerbildschirm- Bedienvorgänge.....	27
Wie Sie die M MODE-Taste verwenden.....	4	Listen-Bildschirm-Bedienungen.....	28
Einführung — Abspielbare Disks	6	DVD-Setup-Menü	29
Bedienfeld	7	Grundlegendes Einstellverfahren	29
Beschreibung der Teile.....	7	Andere Disk-Bedienungen	32
Fernbedienung — RM-RK230.....	8	Grundlegende Bedienung.....	32
Hauptelemente und Merkmale.....	8	Ändern der Display-Information.....	34
Erste Schritte	10	Auswählen von Wiedergabemodi.....	35
Grundlegende Bedienung	10	Klangeinstellungen	36
Abbrechen der Display- Demonstrationen.....	11	Wählen der vorgegebenen Klangmodi	36
Einstellung der Uhr.....	11	Speichern Ihrer eigenen Klangeinstellungen.....	37
Bedienung des Tuners.....	12	Einstellen des Klangs.....	38
Rundfunkempfang	12	Allgemeine Einstellungen — PSM....	39
Speichern von Sendern.....	13	Grundlegendes Verfahren.....	39
Hören eines Festsenders	14	Weitere Hauptfunktionen	41
UKW-RDS-Funktionen	15	Zuweisen von Disktiteln zu CDs.....	41
Suche nach bevorzugten UKW-RDS-Sendungen.....	15	Abnehmen des Bedienfelds.....	42
Speichern Ihrer Lieblingsprogramme....	16	Bedienung von externen Komponenten.....	43
Verwenden des Standbyempfangs.....	16	Abspielen einer externen Tonquelle.....	43
Verfolgen des gleichen Programms— Network-Tracking-Empfang.....	17	Wartung.....	44
Bedienung der Disk	18	Tabelle Der Sprachencodes.....	45
Abspielen einer Disk im Receiver	18	Weitere Informationen zu Ihrem Receiver	46
Grundlegende Bedienung.....	20	Störungssuche.....	50
DVD/VCD-Spezialfunktionen	22	Technische Daten.....	53
Wählen von Untertiteln.....	22		
Wählen der Audiosprachen.....	22		
Wahl einer von mehreren Ansichten....	22		
Disk-Menübedienung.....	23		
Heranzoomen.....	23		

Einführung — Abspielbare Disks

Disks, die sie abspielen können

Dieser Receiver eignet sich zur Wiedergabe der folgenden Disks (12 cm und 8 cm):

- **DVD Video:** Bespielt im PAL-Farbsystem mit dem Regionscode „2“ (siehe unten).
 - DVD-R/DVD-RW, bespielt im DVD-Video-Format, können ebenfalls abgespielt werden (siehe Seite 47).
- **Video CD (VCD)/audio CD**
- **MP3/WMA:** Aufgenommen entweder auf CD-R/CD-RW oder DVD-R/DVD-RW/DVD-ROM.
 - CD-R/CD-RW: Konform mit ISO 9660 Level 1, ISO 9660 Level 2, Romeo und Joliet.
 - DVD-R/DVD-RW/DVD-ROM: Konform mit UDF-Bridge-Format*1.

Bei manchen Disks können die tatsächlichen Bedienverfahren von den Erläuterung in dieser Anleitung abweichen.

Nicht abspielbare Disks

DVD-Audio, DVD-ROM (Daten), DVD-RAM, DVD-R/DVD-RW bespielt im DVD-VR-Format, CD-ROM, CD-I (CD-I Ready), Photo CD, usw.

- Das Abspielen solcher Disks führt zu Rauschen und Beschädigung der Lautsprecher.

Hinweis zum Regionalcode:

DVD-Spieler und DVD-Videodisks sind durch spezifische Regionalcode-Nummern gekennzeichnet. Dieser Receiver kann nur DVD-Disks mit Regionalcode-Nummer „2“ wiedergeben.

Beispiel:



Bei Einlegen einer DVD-Videodisk mit einem unzulässigem Regionalcode

Die Meldung „LÄNDERCODEFEHLER“ erscheint auf dem Display.

Achtung bei DualDisc-Wiedergabe

- Die Nicht-DVD-Seite einer „DualDisc“ entspricht nicht dem „Compact Disc Digital Audio“-Standard. Deshalb wird die Verwendung der Nicht-DVD-Seite einer DualDisc auf diesem Produkt nicht empfohlen.

Digitale Audioformate

Das System ist zur Wiedergabe der folgenden digitalen Audioformate ausgelegt.

Linear PCM: Dies ist ein unkomprimiertes Digital-Audiosignal, wie es auf CDs sowie den meisten Studio-Mastern verwendet wird.

Dolby Digital *2: Von Dolby Laboratories entwickeltes komprimiertes digitales Audioformat, das Multikanalcodierung zur Erzeugung eines realistisch wirkenden Surroundklangs ermöglicht.

DTS *3 (**Digital Theater Systems**): Von von Digital Theater Systems, Inc. entwickeltes komprimiertes digitales Audioformat, das Multikanalverfahren wie Dolby Digital ermöglicht. Aufgrund der niedrigeren Kompressionsrate als bei Dolby Digital ist ein breiterer Dynamikbereich und damit eine bessere Kanaltrennung gewährleistet.

MPEG Audio: Weiteres komprimiertes digitales Audioformat, ebenfalls für einen realistischen Surroundklang durch Multikanalcodierung. Das System mischt aber das Mehrkanalsignal in 2 Kanäle ab (decodiertes PCM) und spielt es ab.

*1 Ein Hybrid-Dateisystem, das zur Kompatibilität mit ISO 9660 zum Zugriff auf jeden Dateityp auf der Disk dient. (UDF steht für „Universal Disc Format“ (universelles Disk-Format)).

*2 In Lizenz von Dolby Laboratories hergestellt. „Dolby“, „Pro Logic“ und das Doppel-D-Symbol sind Warenzeichen der Dolby Laboratories.

*3 „DTS“ und „DTS 2.0 + Digital Out“ sind eingetragene Warenzeichen von Digital Theater Systems, Inc.

„DVD Logo“ ist ein eingetragenes Warenzeichen von DVD Format/Logo Licensing Corporation in den USA, Japan und anderen Ländern.

Beschreibung der Teile

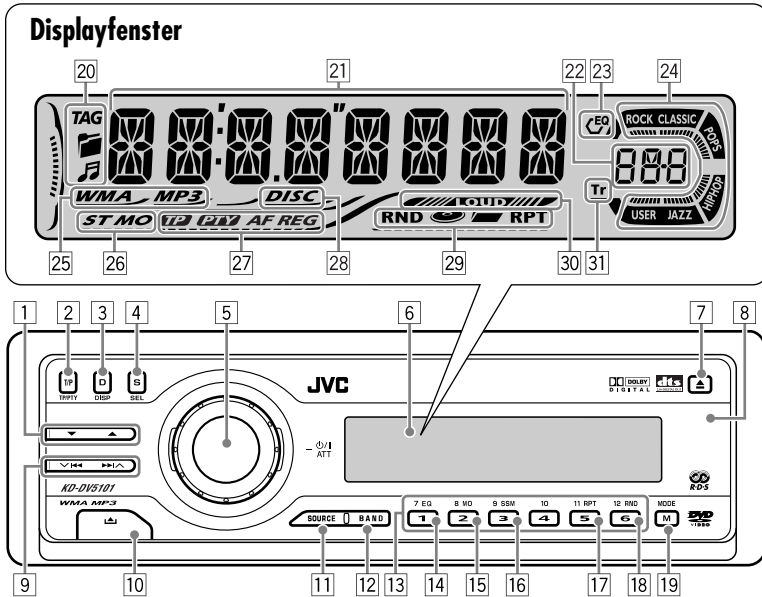

- 1 ▲ (höher) / ▼ (niedriger)-Tasten
 - Fungieren als Wiedergabe / Stopp-Tasten für DVD und VCDs.
- 2 T/P TP/PTY (Verkehrsprogramm/Programmtyp)-Taste
- 3 D DISP (Display)-Taste
- 4 S SEL (Wählen)-Taste
- 5 • Steuerregler
 - ϕ /I ATT (Standby/Ein-Dämpfung)-Taste
- 6 Displayfenster
- 7 ▲ (Auswurf)-Taste
- 8 Fernbedienungssensor
- 9 ▼ |◀◀▶▶| ▲-Tasten
- 10 (Bedienfeld-Freigabe)-Taste
- 11 SOURCE-Taste
- 12 BAND-Taste
- 13 Zifferntasten
- 14 EQ (Equalizer)-Taste
- 15 MO (Mono)-Taste
- 16 SSM (Sequentieller Speicher für starke Sender)-Taste
- 17 RPT (Wiederholung)-Taste
- 18 RND (Zufall)-Taste
- 19 M MODE-Taste

Displayfenster

- 20 Disk-Information-Anzeigen—TAG (ID3- Tag), (Ordner), (Titel/Datei)
- 21 Hauptdisplay
- 22 Quellenanzeige / Lautstärkepegelanzeige
- 23 EQ (Equalizer)-Anzeige
- 24 Sound-Modus-Anzeigen—ROCK, CLASSIC, POPS, HIP HOP, JAZZ, USER
 - arbeitet auch Zeit-Countdown-Anzeige und als Pegelmesser bei der Wiedergabe (siehe Seite 40).
- 25 Disktyp-Anzeigen—WMA, MP3
- 26 Tuner-Empfangsanzeigen—ST (Stereo), MO (Mono)
- 27 RDS-Anzeigen—TP, PTY, AF, REG
- 28 DISC-Anzeige
- 29 Wiedergabemodus / Gegenstand-Anzeigen—RND (Zufall), (Disk), (Ordner), RPT (Wiederholung)
- 30 LOUD (Loudness)-Anzeige
- 31 Tr (Titel)-Anzeige

Einsetzen der Lithiumknopfatterie (CR2025)

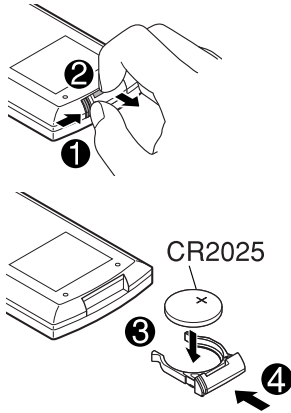

Vor der Verwendung der Fernbedienung:

- Richten Sie die Fernbedienung direkt auf den Fernbedienungssensor am Receiver. Stellen Sie sicher, dass sich kein Hindernis dazwischen befindet.

Fernbedienungssensor

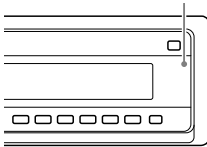

- Setzen Sie den Fernbedienungssensor nicht intensiven Licht (direkte Sonneneinstrahlung oder künstliches Licht) aus.

Warnung:

- Legen Sie die Batterie an einem Ort ab, wo sie außer Reichweite kleiner Kinder ist, um Unfälle zu vermeiden.
- Um Überhitzen, Bersten oder Entzünden der Batterie zu vermeiden:
 - Die Batterie nicht aufladen, kurzschließen oder erhitzen oder in einem Feuer entsorgen.
 - Die Batterie nicht zusammen mit anderen Metallgegenständen ablegen.
 - Die Batterie nicht mit Pinzetten oder ähnlichen Werkzeugen anstoßen.
 - Die Batterie mit Klebeband umwickeln und isolieren, wenn sie entsorgt oder aufbewahrt wird.

Hauptelemente und Merkmale

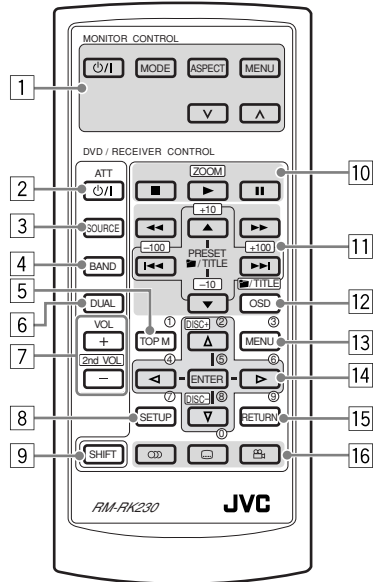

MONITOR CONTROL

- 1 Monitor-Steuertasten*1
 - Φ /I (Standby/Ein), MODE, ASPECT, MENU, ∇ und \wedge .

DVD/RECEIVER CONTROL

- 2 Φ /I ATT (Standby/Ein-Dämpfung)-Taste
 - Zum Ein- und Ausschalten des Geräts und zum Dämpfen des Tons.
- 3 SOURCE (Quelle)-Tasten
 - Stellt die Lautstärke ein.
- 4 BAND (Frequenzband)-Taste
 - Wählt das Frequenzband für UKW/AM.
- 5 TOP M (Menü)-Taste*2
 - Zur Anzeige von DVD- und VCD*3-Disk-Menü.
- 6 DUAL (Doppel)-Taste*4
 - Zum Aktivieren und Deaktivieren der Doppelzone.
- 7 VOL (Lautstärke) + / - -Tasten
 - Zum Einstellen des Lautstärkepegels.
 - Fungieren auch als 2nd VOL +/- -Tasten, wenn zusammen mit der SHIFT-Taste gedrückt*4.

- 8 SETUP (Einrichten)-Taste*2
- 9 SHIFT (Hochstellen)-Taste
- 10 Grundlegende Disk-Bedienungstasten:
 - (Stopp), ► (Wiedergabe), || (Pause)
 - ► (Wiedergabe) fungiert auch als ZOOM-Taste, wenn zusammen mit der SHIFT-Taste gedrückt.
- 11 Erweiterte Disk-Bedienungs-/Tuner-Bedienungstasten*5

Für erweiterte Disk-Bedienung:

- /TITLE ▲ / ▼
 - Wählen der Titel (für DVD) oder Ordner (für MP3/WMA).
- |◀◀ / ▶▶| (Sprung rückwärts/Sprung vorwärts)
- ◀◀ / ▶▶ (Rückwärts-Suche/Vorwärts-Suche)

Bei UKW/AM-Tunerbedienung:

- PRESET ▲ / ▼
 - Ändert die Festsender.
- |◀◀ / ▶▶|
 - Fungiert zur Suche nach Sendern.

- 12 OSD-Taste
 - Zur Anzeige des Bildschirm-Balkens.
 - Fungiert auch als /TITLE-Taste, wenn zusammen mit der SHIFT-Taste gedrückt.
 - Sie können direkt Titel (für DVD) oder Ordner (für MP3/WMA) mit den Zifferntasten eingeben (siehe Seite 21).

- 13 MENU-Taste*2
 - Zur Anzeige von DVD- und VCD*3-Disk-Menü.

- 14 Menü-Bedienungstasten*2
 - Cursor (△, ▽, ◀, ▶), und ENTER

- 15 RETURN-Taste*2

- 16 Spezial-Funktionstasten
 - DVD/VCD: (Audio)
 - DVD: (Untertitel), (Winkel)

*1 Nur steuerbar, wenn Ihr Monitor einer der JVC-Monitore ist — KV-MR9010 oder KV-MH6510.

*2 Diese Tasten fungieren auch als Zifferntasten, wenn zusammen mit der SHIFT-Taste gedrückt.

*3 Wenn PBC nicht aktiviert ist.

*4 Gilt nicht für diesen Receiver.

*5 Diese Tasten fungieren auch als +10/-10 und +100/-100 Tasten, wenn zusammen mit der SHIFT-Taste gedrückt.

Wählen einer Zahl

Zum Wählen einer Zahl von 0 – 9:

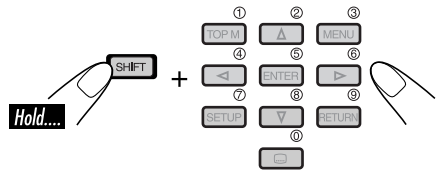

Zum Wählen einer Zahl über 9:

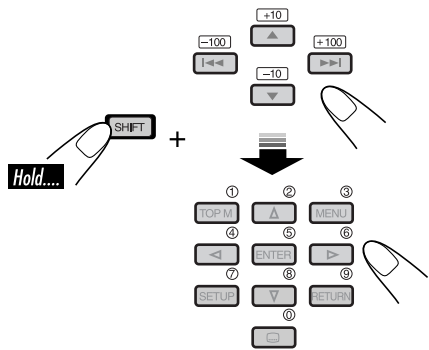

- +100/-100 Tasten dienen nur zum Suchen von MP3/WMA-Titelnummern über 99.

Grundlegende Bedienung

DEUTSCH

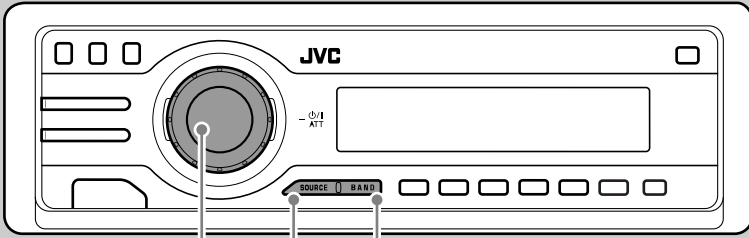

1

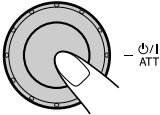

2

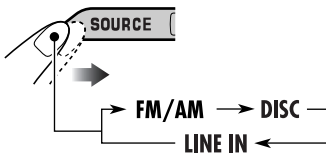

Sie können bestimmte Quellen nicht wählen, wenn diese nicht bereit sind.

3

Nur für UKW/AM-Tuner

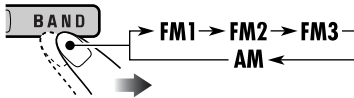

4

Stellen Sie die Lautstärke ein.

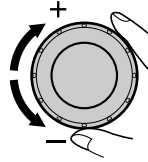

Hier erscheint der Lautstärkepegel.

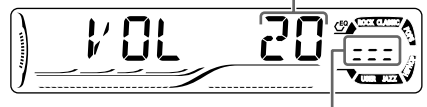

Lautstärkepegelanzeige

5

Stellen Sie den Klang nach Wunsch ein. (Siehe Seiten 36 bis 38).

Zum abrupten Senken der Lautstärke (ATT)

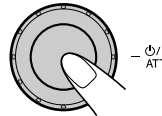

Um die Lautstärke wieder anzuheben, drücken Sie die Taste erneut.

Zum Ausschalten des Geräts

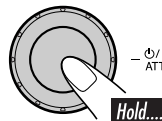

Abbrechen der Display-Demonstrationen

Wenn ca. 20 Sekunden lang keine Bedienung erfolgt, startet die Display-Demonstration.
[Anfänglich: DEMO ON]—siehe Seite 39.

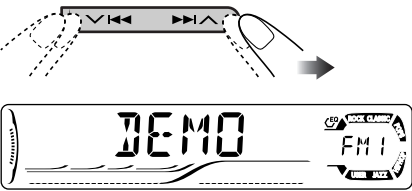
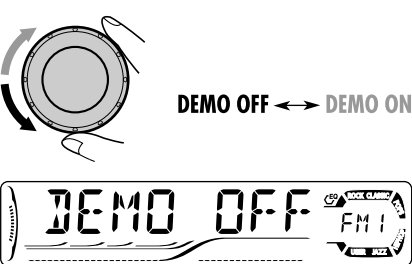
- 1 
- 2 
- 3 

4 Beenden Sie den Vorgang.



Zur Aktivierung der Display-Demonstration

Im obigen Schritt 3...

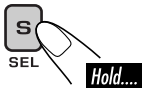

Einstellung der Uhr

- 1 
- 2 Stellen Sie Stunde, Minute und Zeitformat ein.
 - 1 Wählen Sie „CLOCK H“ (Stunde), und stellen Sie dann die Stunde ein.
 - 2 Wählen Sie „CLOCK M“ (Minute), und stellen Sie die Minute ein.
 - 3 Wählen Sie „24H/12H“ (Minute), wählen Sie dann „24H“ (Stunde) oder „12H“ (Stunde).

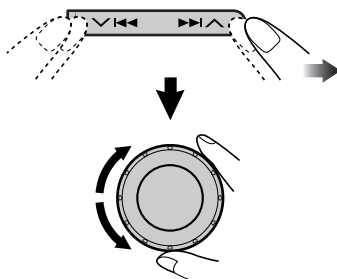

3 Beenden Sie den Vorgang.



Zum Prüfen der aktuellen Uhrzeit, wenn das Gerät ausgeschaltet ist



Bedienung des Tuners

Rundfunkempfang

DEUTSCH

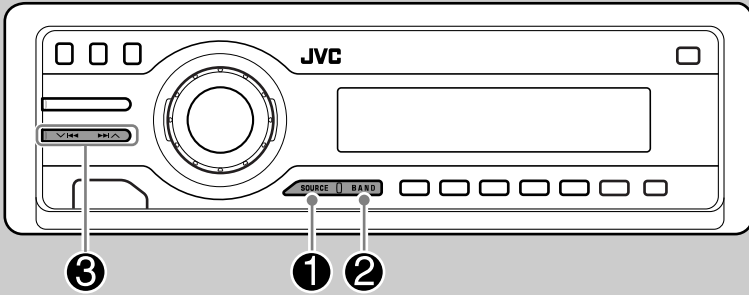

1

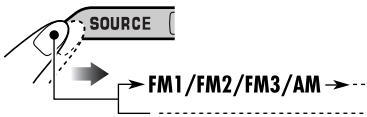

2

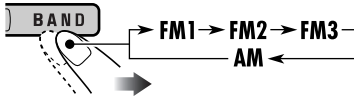

Der gewählte Wellenbereich erscheint.

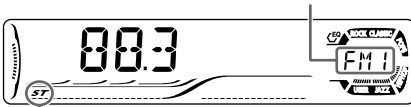

Leuchtet auf, wenn eine UKW-Stereosendung mit ausreichender Signalstärke empfangen wird.

3

Starten Sie den Sendersuchlauf.

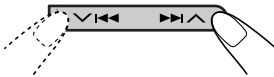

Wenn ein Sender empfangen wird, stoppt der Suchlauf.

Um den Suchlauf zu stoppen betätigen Sie die Taste erneut.

So stellen Sie manuell Sender ein

Im Schritt 3 links...

1

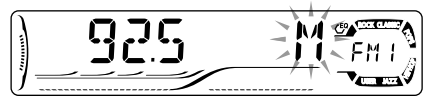

2

Wählen Sie die gewünschten Empfangsfrequenzen.



Wenn Sie Schwierigkeiten haben, eine UKW-Sendung in Stereo zu empfangen

1 MODE

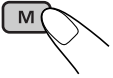

2 8 MO



Leuchtet auf, wenn Mono-Modus aktiviert ist.

Der Empfang wird besser, jedoch geht der Stereo-Effekt verloren.

Zum Wiederherstellen des Stereoeffekts wiederholen Sie das gleiche Verfahren. „MONO OFF“ erscheint, und die MO-Anzeige erlischt.

Speichern von Sendern

Sie können für jedes Frequenzband bis zu sechs Sender voreinstellen.

■ Automatische Voreinstellung von UKW-Sendern—SSM (Sequentieller Speicher für starke Sender)

1



2 Wählen Sie den UKW-Frequenzbereich (FM1 – FM3), auf dem Sie speichern möchten.

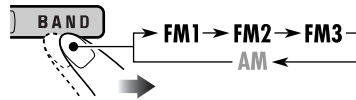

3

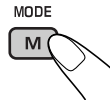

4

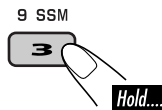





„SSM“ blinkt, und verschwindet wenn die automatische Voreinstellung ausgeführt ist.

Die lokalen UKW-Sender im ausgewählten Frequenzband mit den stärksten Signalen werden automatisch als Festsender gespeichert.

Fortsetzung nächste Seite....

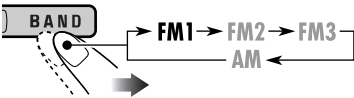
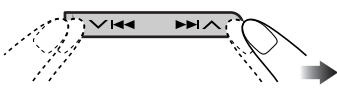
Manuelle Voreinstellung

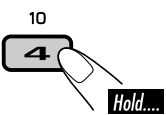
Beisp.: Speichern des UKW-Senders 92,5 MHz unter der Festsendernummer 4 des Frequenzbands FM1.

- 1 
- 2 
- 3 

- 4 

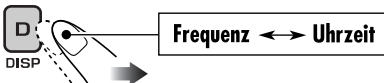

Die Festsendernummer blinkt eine Zeit lang.

Zum Prüfen der aktuellen Uhrzeit beim Hören eines UKW-Senders (nicht RDS) oder AM-Senders

- Für UKW RDS-Sender siehe Seite 17.

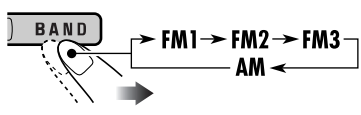

Hören eines Festsenders

- 1 
- 2 
- 3 Wählen Sie den gewünschten Festsender (1 – 6).

7 EQ	8 MO	9 SSM	10	11 RPT	12 RND
1	2	3	4	5	6



Bei Verwendung der Fernbedienung....

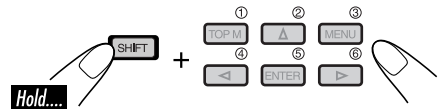

oder



Suche nach bevorzugten UKW-RDS-Sendungen

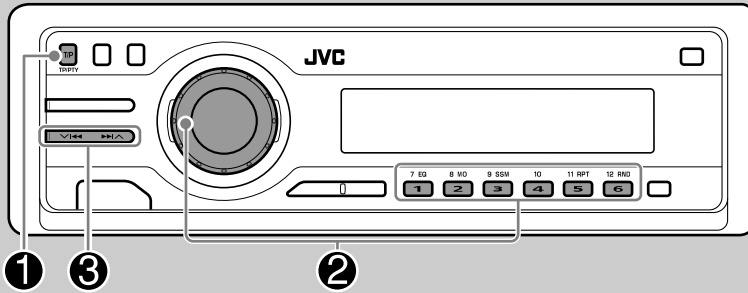

Um eine bestimmte Sendung einzustellen, können Sie nach deren PTY-Code suchen.

- Zum Speichern Ihres Lieblingsprogramms siehe Seite 16.

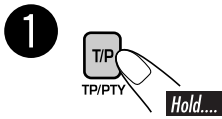

Der zuletzt gewählte PTY-Code erscheint.

2 Wählen Sie einen ihres gewünschten Programmtyps.



oder

Wählen Sie einen der 29 PTY-Codes.

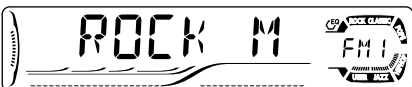
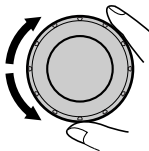

Beisp.: Wenn „ROCK M“ gewählt ist

3 Beginnen Sie die Suche nach Ihrer bevorzugten Sendung.



Wenn ein Sender eine Sendung mit dem PTY-Code ausstrahlt, den Sie gewählt haben, wird dieser Sender eingestellt.

PTY-Codes

NEWS, AFFAIRS, INFO, SPORT, EDUCATE, DRAMA, CULTURE, SCIENCE, VARIED, POP M (Musik), ROCK M (Musik), EASY M (Musik), LIGHT M (Musik), CLASSICS, OTHER M (Musik), WEATHER, FINANCE, CHILDREN, SOCIAL, RELIGION, PHONE IN, TRAVEL, LEISURE, JAZZ, COUNTRY, NATION M (Musik), OLDIES, FOLK M (Musik), DOCUMENT

Funktionen von RDS

Das RDS-Verfahren (Radio Data System) ermöglicht UKW-Sendern, außer dem Programmsignal weitere Informationen zu versenden.

Beim Empfang von RDS-Daten sind auf dem Receiver folgende Funktionen verfügbar:

- Programmtypsuche (PTY-Suchlauf) (siehe Seite 15)
- Schaltet kurzzeitig auf Verkehrsansagen um—TA-Standbyempfang. (Siehe rechte Spalte.)
- Schaltet kurzzeitig auf Ihren bevorzugten Programmtyp um—PTY-Standbyempfang. (Siehe Seiten 17 und 40).
- Automatische Verfolgung des gleichen Programs—Network-Tracking-Empfang (siehe Seite 17)
- Programmsuche (siehe Seite 40)

Speichern Ihrer Lieblingsprogramme

Sie können sechs bevorzugte Programmtypen speichern.

Speichern Sie Programmtypen unter den Zifferntasten (1 – 6):

1	2	3	4	5	6
POP M	ROCK M	EASY M	CLASSICS	AFFAIRS	VARIED

1 Wählen Sie einen PTY-Code (siehe Seite 15).

2 Wählen Sie die gewünschte Festsendernummer (1 – 6) zur Speicherung.



Beisp.: Wenn „ROCK M“ gewählt ist

3 Wiederholen Sie die Schritte 1 bis 2, um weiteren PTY-Codes Festsendernummern zuzuweisen.

4 Beenden Sie den Vorgang.



Verwenden des Standbyempfangs

TA-Standbyempfang

Verkehrsdurchsagen-Standby erlaubt es dem Receiver, von allen Signalquellen außer AM kurzzeitig auf Verkehrsdurchsagen (TA) umzuschalten.

- Die Lautstärke schaltet auf den voreingestellten TA-Lautstärkepegel um (siehe Seite 40).

So aktivieren Sie den TA-Standbyempfang



Die TP-Anzeige leuchtet auf oder blinkt.

- Wenn die TP-Anzeige aufleuchtet, ist der TA-Standbyempfang aktiviert.
- Wenn die TP-Anzeige blinkt, ist der TA-Standbyempfang noch nicht aktiviert. (Dies ist der Fall, wenn Sie einen UKW-Sender hören, bei dem die für den TA-Standbyempfang erforderlichen RDS-Signale nicht mitgesendet werden). Zum Aktivieren des TA-Standbyempfangs müssen Sie einen anderen Sender einstellen, bei dem diese Signale mitgesendet werden. Die TP-Anzeige geht von Blinken auf Dauerleuchten über.

So deaktivieren Sie den TA-Standbyempfang



Die TP-Anzeige erlischt.

PTY-Standbyempfang

PTY-Standby erlaubt es dem Receiver, von der aktuellen Signalquelle außer AM kurzzeitig auf Ihr bevorzugtes PTY-Programm umzuschalten.

Zum Aktivieren und Wählen Ihres bevorzugten PTY-Codes für PTY-Standbyempfang siehe Seite 40.

Die PTY-Anzeige leuchtet auf oder blinkt.

- Wenn die PTY-Anzeige aufleuchtet, ist der PTY-Standbyempfang aktiviert.
- Wenn die PTY-Anzeige blinkt, ist der PTY-Standbyempfang noch nicht aktiviert. Zum Aktivieren des PTY-Standbyempfangs müssen Sie einen anderen Sender einstellen, bei dem diese Signale mitgesendet werden. Die PTY-Anzeige geht von Blinken auf Dauerleuchten über.

Zum Deaktivieren des PTY-Standbyempfangs wählen Sie „OFF“ für den PTY-Code (siehe Seite 40). Die PTY-Anzeige erlischt.

Verfolgen des gleichen Programms —Network-Tracking-Empfang

Wenn Sie in einem Bereich unterwegs sind, in dem kein guter UKW-Empfang möglich ist, sucht dieser Receiver automatisch nach anderen Frequenzen, auf denen das UKW-RDS-Programm möglicherweise besser empfangen werden kann (siehe Abbildung unten).

Bei Versand ab Werk ist der Network-Tracking-Empfang aktiviert.

Zum Ändern der Einstellung des Network-Tracking-Empfangs siehe „AF-REG“ auf Seite 39.

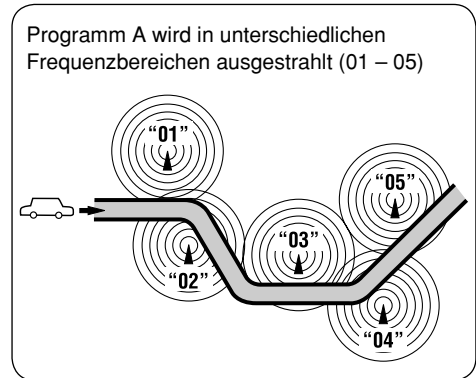

Zum Prüfen der aktuellen Uhrzeit beim Hören eines UKW-RDS-Senders

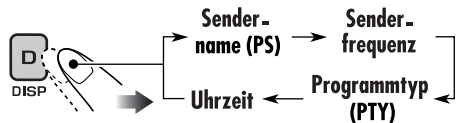

Abspielen einer Disk im Receiver

DEUTSCH

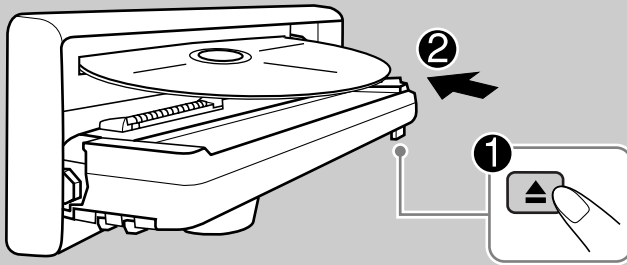

Der Disk-Typ wird automatisch erkannt, und die Wiedergabe startet automatisch (bei DVD: automatischer Start hängt vom internen Programm ab).

Wenn die aktuelle Disk eine Audio-CD, CD-Text, MP3/WMA oder VCD ohne PBC ist, werden alle Titel wiederholt abgespielt, bis Sie die Quelle umschalten oder die Disk entnehmen.

- Wenn eine Titelliste oder ein Disk-Menü bei der Wiedergabe einer DVD oder VCD mit PBC erscheint, siehe „Disk-Menübedienung“ auf Seite 23.

Vor Ausführen von Bedienvorgängen ist unbedingt Folgendes sicherzustellen....

- Schalten Sie den Monitor zur Wiedergabe einer DVD oder VCD ein. Wenn Sie den Monitor einschalten, können Sie auch die Audio-CD-, CD-Text- und MP3/WMA-Wiedergabe unter Bezug auf den Monitorbildschirm starten. (Siehe Seiten 27 und 28).
- Bei DVD-Wiedergabe können Sie die Setup-Menü-Einstellung nach Wunsch ändern. (Siehe Seiten 29 bis 31).
- Die auf Seiten 20 bis 31 beschriebenen Bedienverfahren werden mit der Fernbedienung ausgeführt.
- Wenn Sie den DVD/CD-Player mit den Tasten am Bedienfeld bedienen wollen, siehe „Andere Disk-Bedienungen“ auf Seite 32 bis 35.

Die folgenden Kennzeichnungen beziehen sich auf die abspielbaren Disks....



DVD-Video



Nur Video-CD mit PBC



Video-CD mit/ ohne PBC



Audio CD/CD-Text



MP3/WMA-Disk



Alle hier aufgeführten Disks

Erscheint „⊘“ auf dem Monitor, wenn eine Taste gedrückt wird, so ist der Receiver nicht für den gewünschten Bedienvorgang ausgelegt.

- In manchen Fällen wird zwar „⊘“, nicht angezeigt, aber der Bedienvorgang ist dennoch nicht möglich.

- Microsoft und Windows Media sind entweder eingetragene Marken oder Marken der Microsoft Corporation in den Vereinigten Staaten und/oder anderen Ländern.

• **Beim Einsetzen einer DVD-Disk:**

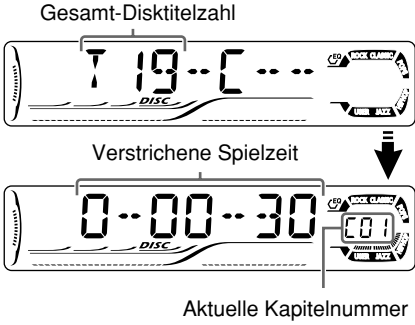

• **Beim Einsetzen einer VCD:**

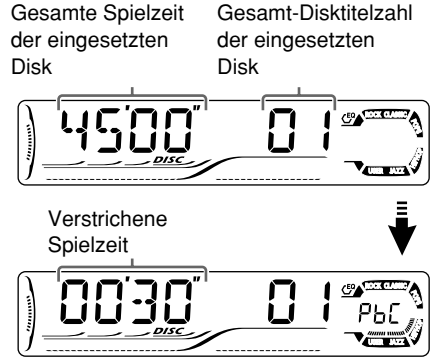

• **Display-Anzeige beim Einlegen von MP3- oder WMA-Disks:**

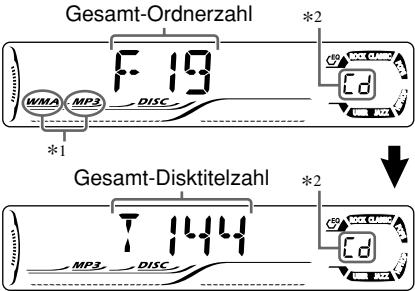

Beisp.: Wenn eine MP3-Datei erkannt wird

Die Disk-Information erscheint automatisch (siehe Seite 34).

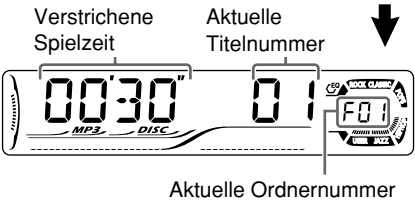

• **Beim Einsetzen einer CD Text/Audio CD:**

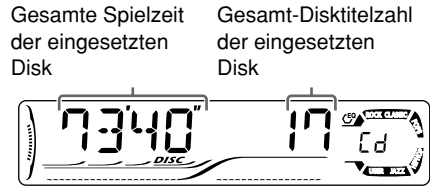

**CD-Text: Disk-Bezeichnung/Interpret
→ Titelbezeichnung erscheint automatisch (siehe Seite 34).**

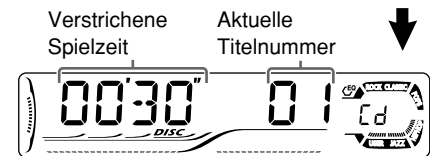

Zum Ausschieben einer Disk















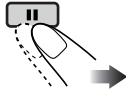
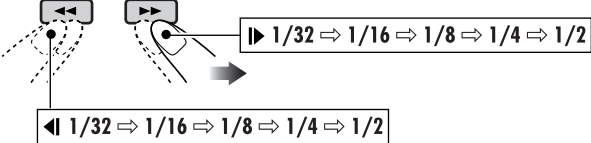

*1 Entweder die MP3- oder die WMA-Anzeige leuchtet auf, je nach der ersten erkannten Datei.

*2 Leuchtet nicht bei DVD-R/DVD-RW auf.

Grundlegende Bedienung

DEUTSCH

Bedienung	Displayanzeige und/oder nächste Bedienung
<p>Zum kurzzeitigen Stoppen der Wiedergabe</p> 	<p>„PAUSE“ leuchtet im Display auf. </p> <hr/> <p>Ein Standbild erscheint.  </p> <p>Ⓐ Wiedergabe mit Einzelbildern</p>  <p>Ⓑ Zeitlupen-Wiedergabe</p>  <ul style="list-style-type: none"> • <i>Kein Ton kommt bei Zeitlupen-Wiedergabe.</i> • <i>Bei der Wiedergabe einer VCD, ist Rückwärts-Zeitlupenwiedergabe nicht möglich.</i> <p>Zur Fortsetzung der normalen Wiedergabe:</p> 
<p>Zur Wiederholung vorheriger Szenen—Sofort-Replay</p> 	<p>Die Wiedergabeposition bewegt sich um etwa 10 Sekunden von der aktuellen Position zurück. </p> <ul style="list-style-type: none"> • <i>Diese Funktion arbeitet nur innerhalb des gleichen Titels.</i> • <i>Bei manchen DVDs arbeitet diese Funktion nicht.</i>
<p>Zum Stoppen der Wiedergabe</p> 	<p>Wenn Sie die Wiedergabe erneut starten, beginnt die Wiedergabe an der Stelle wo sie gestoppt wurde (Fortsetzungswiedergabe).   </p> <hr/> <p>Wenn Sie die Wiedergabe erneut starten, beginnt die Wiedergabe vom Anfang des letzten Titels.  </p>

* Während der Wiedergabe erscheinen ggf. die folgenden Hinweissymbole kurze Zeit auf dem Monitor (siehe Seite 48).

So springen Sie zum nächsten oder vorherigen Kapitel/Titel



- Bei DVD: Während Wiedergabe oder Wiedergabepause

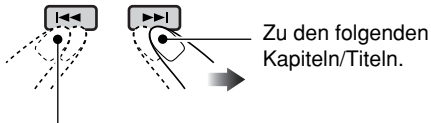

Zu den folgenden Kapiteln/Titeln.

Springt zurück zum Anfang des aktuellen Kapitels/Titels, und dann zu den vorhergehenden Kapiteln/Titeln.

So spulen Sie Kapitel/Titel vor oder zurück



Vorspulen.

Hold....

Rückspulen.

* Die Suchgeschwindigkeit wechselt auf x2 ⇒ x10 für alle Disks (DVD, VCD, CD) um, aber die im Monitor gezeigte Information gilt nur für DVD/VCD.

So suchen Sie vorwärts oder rückwärts durch Kapitel/Titel

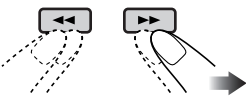

Die gezeigte Information gilt nur für DVD/VCD:

▶▶ x2 ⇒ x5 ⇒ x10 ⇒ x20 ⇒ x60

◀◀ x2 ⇒ x5 ⇒ x10 ⇒ x20 ⇒ x60

- Zum Rückstellen auf normale Geschwindigkeit



So suchen Sie einen bestimmten Disktitel/Kapitel/Titel direkt auf



- Bei DVD: Während Wiedergabe oder Wiedergabepause—wählen Sie ein Kapitel.
Im Stoppbetrieb—wählen Sie einen Titel.
- Bei VCD: Wenn PBC (siehe Seite 23) nicht aktiviert ist.
- Bei MP3/WMA: Wählen Sie einen Titel innerhalb des gleichen Ordners.

Wählen Sie die Nummer, die dem gewünschten Punkt entspricht (siehe Seite 9).

So suchen Sie einen Disktitel/ Ordner auf

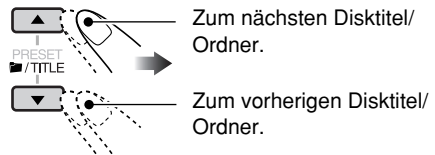

Zum nächsten Disktitel/ Ordner.

Zum vorherigen Disktitel/ Ordner.

So suchen Sie einen bestimmten Disktitel/ Ordner auf

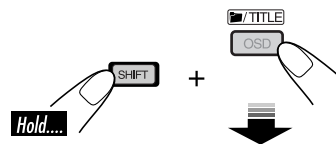

Innerhalb von 10 Sekunden drücken Sie die Zifferntasten (siehe Seite 9).

DVD/VCD-Spezialfunktionen

Wählen von Untertiteln

Sie können die Sprache der Untertitel zur Anzeige im Monitor wählen.



- Sie können die anfängliche Untertitelsprache mit dem Setup-Menü einstellen (siehe Seite 30).

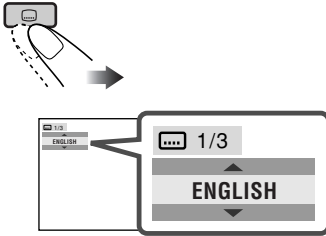

Beisp.: Wenn die Disk 3 Optionen hat

Bei VCD:

Sie können den gewünschten Audiowiedergabekanal wählen. (Dies ist bei Wiedergabe einer Karaoke-VCD praktisch).

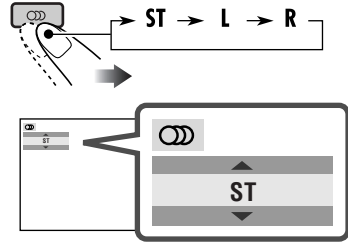

ST: Normale Stereo-Wiedergabe (linker/rechter Kanal)

L: Wiedergabe auf dem (L) linken Audiokanal.

R: Wiedergabe auf dem (R) rechten Audiokanal.

Wählen der Audiosprachen

Bei DVD:

Sie können die zu hören gewünschte Sprache wählen, wenn die Disk mehrere Soundtrack-Sprachen hat.

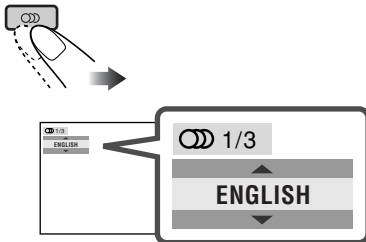

Beisp.: Wenn die Disk 3 Optionen hat

Wahl einer von mehreren Ansichten

Sie können dieselbe Szene aus unterschiedlichen Winkeln betrachten, wenn die Disk mit mehreren Sichtwinkeln aufgezeichnet ist.

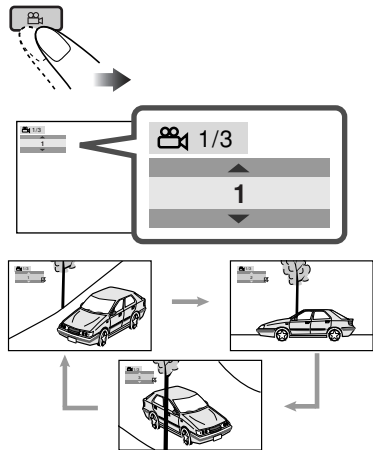

Beisp.: Wenn die Disk 3 Sichtwinkel hat

- Bei manchen DVDs und VCDs ist Ändern der Untertitel-Sprache, der Tonsprache (oder des Soundtracks) ohne Verwendung des Disk-Menüs unmöglich.

Disk-Menübedienung

Die menügesteuerte Wiedergabe ist möglich beim Abspielen von DVDs mit Menüsteuerung oder VCDs mit PBC (PlayBack Control).

Während der Wiedergabe einer DVD

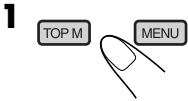

Eine Disktitelliste oder ein Diskmenü erscheint auf dem Monitor.

2 Wählen Sie den gewünschten Parameter im Menü.

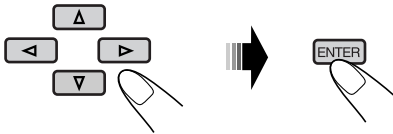

Der gewählte Parameter startet die Wiedergabe.

- Bei manchen Disks können Sie auch die Parameter mit den entsprechenden Zifferntasten wählen.

Während der Wiedergabe einer VCD

- Wenn eine Liste von Menüparametern im Monitor erscheint.

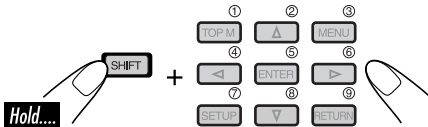

- Zum Wählen einer Zahl über 9 siehe „Wählen einer Zahl“ auf Seite 9.

So kehren Sie zu vorherigen Menüs zurück



Beenden der PBC-Wiedergabe

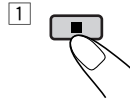

- 2 Wählen Sie einen Titel zum Starten der normalen Wiedergabe mit den Zifferntasten (siehe Seite 9).

So setze Sie PBC-Funktion fort

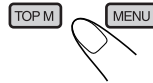

Heranzoomen

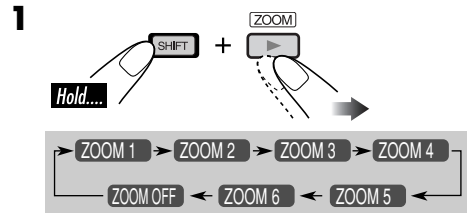

2 Verschieben Sie den herangezoozten Bildteil.

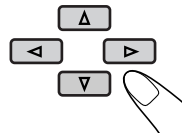

Zum Aufheben von Zoom wählen Sie „ZOOM OFF“ in Schritt 1.

Bildschirm-Disk-Bedienung

Über den Bildschirm-Balken

Sie können die Disk-Information prüfen und weitere Funktionen über den Bildschirm-Balken verwenden.

- Bei Audio-CD, CD-Text und MP3/WMA-Disks können Sie auch das Steuerung-Schirmbild und das Listen-Schirmbild verwenden (siehe Seiten 27 und 28).

On-Screen-Balken



The image shows four examples of on-screen displays (OSDs) for different media types, each with numbered callouts (1-5) pointing to specific elements:

- DVD:** Shows 'DVD-V', 'Digital 2ch', 'T02-C03', 'TOTAL 1:25:58'. Callouts: 1 (Title), 2 (Audio/Channel), 3 (Current Title/Chapter), 4 (Total Time), 5 (Control buttons: TIME, TITLE, CHAP, OFF, Repeat, Subtitle, Angle).
- VCD:** Shows 'VCD', 'PBC', 'TRACK 01', 'TIME 00:36'. Callouts: 1 (Title), 2 (PBC), 3 (Current Track), 4 (Current Time), 5 (Control buttons: TIME, TRACK, REPEAT, INTRO, RANDOM, Repeat).
- MP3/WMA:** Shows 'FILE', 'TIME 00:00:36'. Callouts: 1 (Title), 3 (Current Title), 4 (Current Time), 5 (Control buttons: REPEAT, INTRO, RANDOM).
- CD-Text/audio-CD:** Shows 'CD', 'dts 5.1ch', 'TIME 00:36'. Callouts: 1 (Title), 2* (Audio/Channel), 3 (Current Title), 4 (Current Time), 5 (Control buttons: REPEAT, INTRO, RANDOM).

* Nur für DTS Audio-CD.

- 1 Disk-Typ
- 2
 - AudiosignalfORMAT-Typ (nur bei DVD und DTS Audio-CD)
 - PBC (nur bei VCD)
- 3 Wiedergabe-Information
 - T02-C03** Aktueller Titel/Kapitel
 - TRACK 01** Aktueller Titel
 - TOTAL** Verfllossene Spielzeit der Disk
 - T. REM** Restliche Diskzeit (bei VCD)/restliche Disktitelzeit (bei DVD-V)
 - TIME** Bisherige Abspielzeit des aktuellen Kapitels/Titels
 - REM** Restliche Abspielzeit des aktuellen Kapitels/Titels
- 4 Wiedergabe-Zustand
 - Wiedergabe
 - Vorwärts-/Rückwärts-Suche
 - Vorwärts-/Rückwärts-Zeitlupe
 - Pause
 - Stopp
- 5 Bedienungssymbole
 - TIME** Zeitanzeige
 - Zeitsuche—Geben Sie die abgelaufene Spielzeit des aktuellen Titels oder der Disk ein.
 - TITLE** Disktitel-Suche
 - CHAP** Kapitelsuche
 - TRACK** Titelsuche
 - Ändern Sie die Audio-Sprache oder den Audio-Kanal.
 - Ändern Sie die Untertitel-Sprache.
 - Ändern Sie den Sichtwinkel.
 - OFF** Wiederholungswiedergabe (für DVD)
 - REPEAT** Wiederholungswiedergabe (für andere Disks)
 - INTRO** Anspielfunktion
 - RANDOM** Zufallswiedergabe

Grundlagen der Bildschirm-Balken-Bedienung

1 Zur Anzeige des Bildschirm-Balkens.

- Bei DVD/VCD:

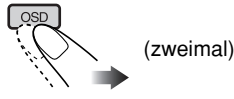

- Für andere Disks:



2 Wählen Sie einen Parameter.

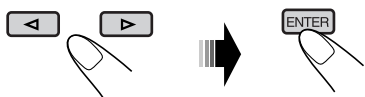

3 Treffen Sie eine Wahl.



- Wenn das Pop-up-Menü erscheint...

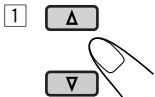

oder

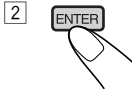
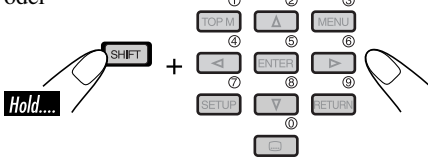

Zum Löschen des On-Screen-Balkens



- Die wählbaren Optionen für Wiederhol-/Anspiel-/Zufallswiedergabe:

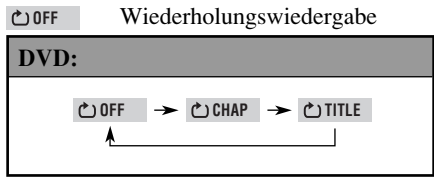

REPEAT Wiederholungswiedergabe

VCD (wenn PBC nicht aktiviert ist):	
REPEAT	→ (Abgebrochen)
↑	
MP3/WMA:	
REPEAT TRACK	→ REPEAT FOLDER
↑ (Abgebrochen) ↓	
CD Text/audio CD:	
REPEAT TRACK	→ (Abgebrochen)
↑	

Fortsetzung nächste Seite....

INTRO Anspielfunktion

VCD (wenn PBC nicht aktiviert ist):

INTRO → (Abgebrochen)

↑

MP3/WMA:

INTRO TRACK → INTRO FOLDER

↑ (Abgebrochen) ↓

CD Text/audio CD:

INTRO TRACK → (Abgebrochen)

↑

RANDOM Zufallswiedergabe

VCD (wenn PBC nicht aktiviert ist):

RANDOM → (Abgebrochen)

↑

MP3/WMA:

RANDOM FOLDER → RANDOM DISC

↑ (Abgebrochen) ↓

CD Text/audio CD:

RANDOM DISC → (Abgebrochen)

↑

Siehe auch Seite 25 für die folgenden Bedienverfahren.

Zum Ändern der Zeitinformationen

- 1 Wählen Sie **TIME**.
- 2 Ändern Sie die Zeit-Information.

ENTER

→

TIME 0:00:58 → REM 0:11:23

T.REM 0:35:24 ← TOTAL 1:01:58

Zum Suchen eines bestimmten Punkts nach Spielzeit

- 1 Wählen Sie **⏪**.
- 2 Geben Sie die abgelaufene Spielzeit des aktuellen Titels oder der Disk ein.

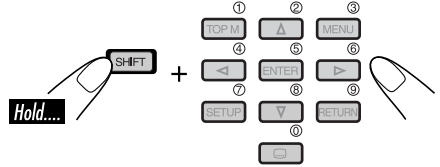

- Beisp.: • Zur Eingabe von 1 (Stunden): 02 (Minuten): 00 (Sekunden) drücken Sie 1, 0, 2, 0 und dann 0.
- Zur Eingabe von 54 (Minuten): 00 (Sekunden) drücken Sie 0, 5, 4, 0 und dann 0.
 - Es ist immer erforderlich, die Stundenstelle (auch „0“ Stunden) einzugeben, aber es ist nicht erforderlich, nachfolgende Nullen (die letzten beiden Stellen in den obigen Beispielen) einzugeben.
 - Zur Korrektur einer Fehleingabe drücken Sie...



- 3 Beenden Sie den Vorgang.



So suchen Sie nach einem bestimmten Disktitel/Kapitel/Title

- 1 Wählen Sie **TITLE**, **CHAP**, oder **TRACK**.
- 2 Geben Sie die Nummer ein.

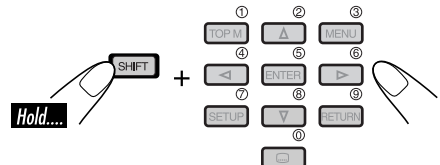

- Zur Korrektur einer Fehleingabe drücken Sie die Zifferntaste, bis die korrekte Nummer eingegeben ist.

- 3 Beenden Sie den Vorgang.



Grundlegende Steuerbildschirm-Bedienvorgänge

Sie können die gewünschten Gegenstände im Steuerbildschirm suchen und abspielen.

- Der Steuerbildschirm erscheint automatisch im Monitor, wenn Sie eine Disk einsetzen.

MP3/WMA-Steuerbildschirm

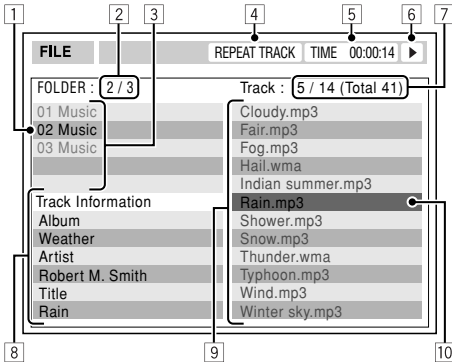

- 1 Aktueller Ordner
- 2 Aktuelle Ordernummer/Gesamt-Ordnerzahl
- 3 Ordnerliste
- 4 Gewählter Wiedergabemodus
- 5 Verfllossene Spielzeit des laufenden Titels
- 6 Bedienungsmodus-Symbol
▶ (Wiedergabe), ■ (Stopp), || (Pause)
- 7 Aktuelle Titelnummer/Gesamtzahl der Titel im aktuellen Ordner (Gesamtzahl der Titel auf der Disk)
- 8 Titel-Information
- 9 Titelliste
- 10 Aktueller Titel (hervorgehobener Balken)

Zum Wählen eines Ordners oder Titels

- 1 Wählen Sie die Spalte „Folder“ oder die Spalte „Track“ im Steuerbildschirm.

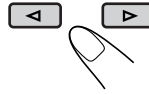

- 2 Wählen Sie einen Ordner oder Titel.

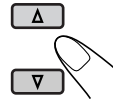

CD-Text/Audio-CD-Steuerbildschirm

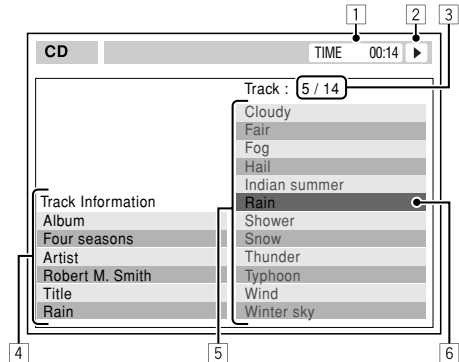

- 1 Verfllossene Spielzeit des laufenden Titels
- 2 Bedienungsmodus-Symbol
▶ (Wiedergabe), ■ (Stopp), || (Pause), ▶▶ (Vorlauf), ◀◀ (Rücklauf)
- 3 Aktuelle Titelnummer/Gesamtzahl der Titel auf der Disk
- 4 Titel-Information
- 5 Titelliste
- 6 Aktueller Titel (hervorgehobener Balken)

Zum Wählen eines Titels

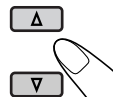

Listen-Bildschirm-Bedienungen

Sie können die Ordnerliste/Titelliste vor dem Wiedergabebeginn anzeigen. In dieser Liste können Sie die Inhalte bestätigen und die Wiedergabe einer Disk beginnen.

■ Ordner-/Titellisten-Bildschirme



Ordnerliste (MP3/WMA)

Folder : 153/240		Track 154/198		Page : 4/6	
fol130	fol140	fol150	fol160		
fol131	fol141	fol151	fol161		
fol132	fol142	fol152	fol162		
fol133	fol143	fol153	fol163		
fol134	fol144	fol154	fol164		
fol135	fol145	fol155	fol165		
fol136	fol146	fol156	fol166		
fol137	fol147	fol157	fol167		
fol138	fol148	fol158	fol168		
fol139	fol149	fol159	fol169		

Titelliste (MP3/WMA/CD-Text/Audio-CD)

Folder : 153/240		Track 154/198		Page : 4/6	
file0131.mp3	file0141.mp3	file0151.wma	file0161.wma		
file0132.mp3	file0142.mp3	file0152.mp3	file0162.mp3		
file0133.wma	file0143.mp3	file0153.wma	file0163.wma		
file0134.mp3	file0144.mp3	file0154.mp3	file0164.mp3		
file0135.mp3	file0145.wma	file0155.mp3	file0165.wma		
file0136.wma	file0146.mp3	file0156.mp3	file0166.wma		
file0137.wma	file0147.wma	file0157.mp3	file0167.wma		
file0138.mp3	file0148.mp3	file0158.wma	file0168.wma		
file0139.mp3	file0149.wma	file0159.wma	file0169.mp3		
file0140.wma	file0150.wma	file0160.wma	file0170.wma		

Beisp.: Titelliste bei MP3/WMA

- 1 Aktuelle Ordnernummer/Gesamt-Ordnerzahl (nur bei MP3/WMA)
- 2 Aktuelle Titelnummer/Gesamtzahl der Titel im aktuellen Ordner
- 3 Aktuelle Seite/Gesamtzahl der Seiten in der Liste
- 4 Aktueller Ordner/Titel (hervorgehobener Balken)

Bei MP3/WMA:

Im Stoppbetrieb...

1 Zeigen Sie die Ordnerliste an.



Bei jedem Drücken der Taste erscheint der Listenbildschirm und wird wieder ausgeschaltet.

2 Wählen Sie den Ordner auf der Liste.

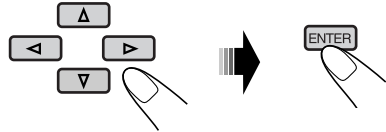

Die Titelliste des gewählten Ordners erscheint.

Zum Zurückschalten zur Ordnerliste



3 Wählen Sie den Titel in der Liste.

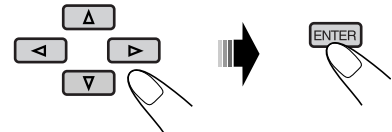

Bei CD-Text/Audio-CD:

Im Stoppbetrieb...

1 Zeigen Sie die Titelliste an.



Bei jedem Drücken der Taste erscheint der Listenbildschirm und wird wieder ausgeschaltet.

2 Wählen Sie den Titel in der Liste.

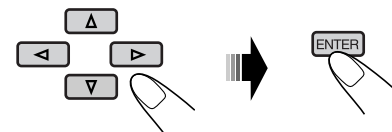

DVD-Setup-Menü

Sie können die Anfangsbedingungen für die Disk-Wiedergabe speichern.

- Während der Wiedergabe sind keine Änderungen im Setup-Menü möglich.

Grundlegendes Einstellverfahren

Im Stoppbetrieb...

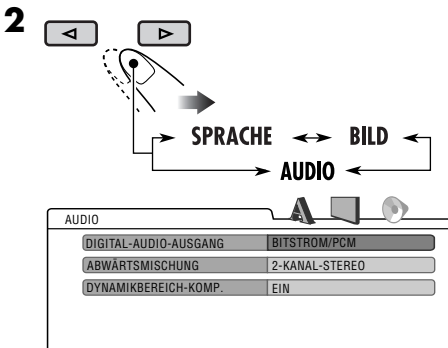
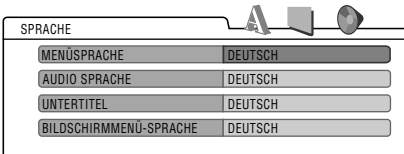
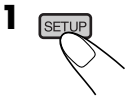

Beisp.: Beim Wählen des „AUDIO“-Menüs

3 Wählen Sie eine Parameter zur Einstellung.

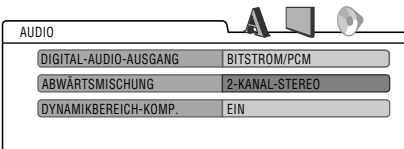
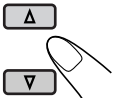

Beisp.: Beim Wählen von „ABWÄRTSMISCHUNG“

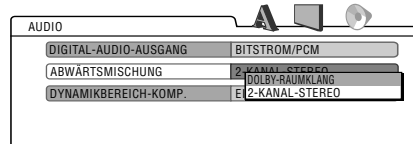

5 Wählen Sie eine Option.

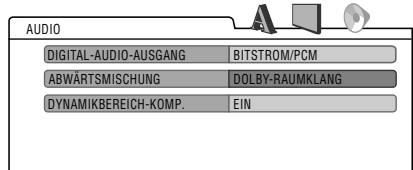
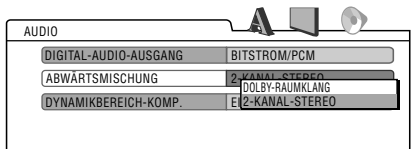
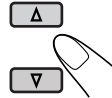

Zum Einstellen anderer Parameter im gleichen Menü

Wiederholen Sie die Schritte **3** bis **6**.

Zum Einstellen anderer Parameter in anderen Menüs

Wiederholen Sie die Schritte **2** bis **6**.

Zum Zurückschalten zum Normalbildschirm



ANMERKUNG: Die obige Bildschirmsprache kann auch mit der Einstellung von „SPRACHE-Menü“ geändert werden (siehe auch Seite 30). Bei Versand ab Werk ist „ENGLISH“ gewählt.

Fortsetzung nächste Seite....



SPRACHE-Menü

Gegenstand	Inhalt
MENÜSPRACHE	Wählen Sie die anfängliche Disk-Menüsprache aus.
AUDIO SPRACHE	Wählen Sie die anfängliche Audio-Sprache aus.
UNTERTITEL	Wählen Sie die anfängliche Untertitelsprache oder löschen Sie Untertitel (AUS).
BILDSCHIRMENÜ-SPRACHE	Sie können die Sprache für dieses Setup-Menü und einige der Monitoranzeigen wählen.

- Für die SPRACHE-Einstellungen siehe auch Sprachcode-Liste auf Seite 45.

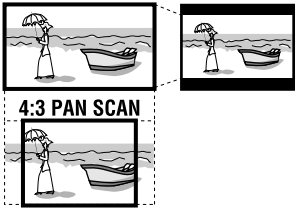
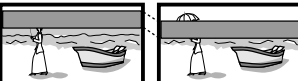

BILD-Menü

Gegenstand	Inhalt
<p>MONITOR-TYP</p> <p>16:9 4:3 LETTERBOX</p>  <p>4:3 PAN SCAN</p>	<p>Wählen Sie den Monitortyp zum Betrachten eines Breitbilds auf Ihrem Monitor.</p> <ul style="list-style-type: none"> • 16:9 [MULTI]* : Wählen Sie dies, wenn das Bildseitenverhältnis Ihres Monitors 16:9 ist. • 4:3 [MULTI]* LETTERBOX : Wählen Sie dies, wenn das Bildseitenverhältnis Ihres Monitors 4:3 ist. Bei Breitbildanzeige erscheint am oberen und unteren Bildschirmrand ein schwarzer Streifen. • 4:3 [MULTI]* PAN SCAN : Wählen Sie dies, wenn das Bildseitenverhältnis Ihres Monitors 4:3 ist. Bei Breitbildanzeige bleibt der Bildschirm zwar frei von schwarzen Streifen, aber der linke und rechte Bildrand ist nicht auf dem Schirm zu sehen. <p>* Wählen Sie die Optionen [MULTI] für Multi-Farbsystem-Fernsehgeräte.</p>
<p>OSD POSITION</p> <p>Position 1 Position 2</p> 	<p>Wählen Sie die Position des On-screen-Balkens im Monitor.</p> <ul style="list-style-type: none"> • 1 : Höhere Position • 2 : Niedrigere Position



AUDIO-Menü

Gegenstand	Inhalt
DIGITAL-AUDIO-AUSGANG	<p>Wählen Sie das Signalformat zur Ausgabe über die Buchse DIGITAL OUT (Optical) an der Rückseite. Einzelheiten siehe Seite 49.</p> <ul style="list-style-type: none">• NUR PCM : Wählen Sie dies beim Anschluss eines Verstärkers oder Decoders, der nicht mit Dolby Digital, DTS, MPEG Audio, kompatibel ist oder bei Anschluss an ein Aufnahmegerät.• DOLBY DIGITAL/PCM : Wählen Sie dies beim Anschluss eines Verstärkers oder Decoders, der mit Dolby Digital kompatibel ist.• BITSTROM/PCM : Wählen Sie dies beim Anschluss eines Verstärkers oder Decoders, der mit Dolby Digital, DTS und MPEG Audio kompatibel ist.
ABWÄRTSMISCHUNG	<p>Bei der Wiedergabe einer Mehrkanal-DVD-Disk beeinflusst diese Einstellung die über die Buchsen LINE OUT (und über die Buchse DIGITAL OUT, wenn „NUR PCM“ für „DIGITAL-AUDIO-AUSGANG“ gewählt ist) reproduzierten Signale.</p> <ul style="list-style-type: none">• DOLBY-RAUMKLANG : Wählen Sie dies, wenn Sie Mehrkanal-Surround-Audio durch Anschließen eines mit Dolby Surround kompatiblen Verstärkers an diesen Receiver genießen wollen.• 2-KANAL-STEREO : Wählen Sie im Normalbetrieb diese Einstellung.
DYNAMIKBEREICH-KOMP.	<p>Sie können einen kraftvollen Klang auch bei niedriger oder mittlerer Lautstärke genießen, wenn Sie mit Dolby Digital aufgenommenes Material hören.</p> <ul style="list-style-type: none">• AUTO : Wählen Sie dies zum Anlegen des Effekts an mehrkanalig codiertes Material (ausgenommen 1-Kanal- und 2-Kanal-Material).• EIN : Wählen Sie dies, um diese Funktion immer zu verwenden.

Andere Disk-Bedienungen

In diesem Abschnitt wird beschrieben, wie Sie die Tasten am Bedienfeld verwenden, um den DVD/CD-Player zu steuern.

Grundlegende Bedienung

So stoppen Sie die Wiedergabe

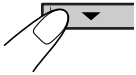

So starten Sie die Wiedergabe neu

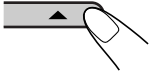

So schieben Sie eine Disk aus



So spulen Sie Kapitel/ Titel vor oder zurück

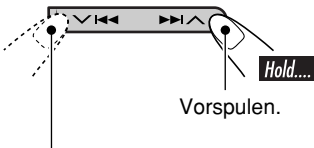

Vorspulen.

Rückspulen.

* Die Suchgeschwindigkeit wechselt auf $x2 \Leftrightarrow x10$ für alle Disks (DVD, VCD, CD) um, aber die im Monitor gezeigte Information gilt nur für DVD/VCD.

So springen Sie zum nächsten oder vorherigen Kapitel/ Titel



Bei DVD: Während Wiedergabe oder Wiedergabepause.

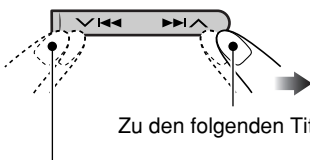

Zu den folgenden Titeln.

Zum Springen zum Anfang des aktuellen Titels, und dann zu den vorhergehenden Titeln.

So gehen Sie zum nächsten oder vorherigen Ordern

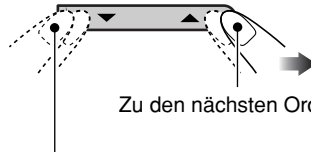

Zu den nächsten Ordnern.

Zu den vorherigen Ordnern.

So suchen Sie einen bestimmten Disktitel/Kapitel/Ordner/Titel direkt auf



- Bei DVD: Während Wiedergabe oder Wiedergabepause—wählen Sie ein Kapitel. Im Stoppbetrieb—wählen Sie einen Titel.
- Bei VCD: Wenn PBC (siehe Seite 23) nicht aktiviert ist.

Zum Wählen einer Zahl von 1 – 6:



Zum Wählen einer Zahl von 7 – 12:



- Die Zifferntasten können auch zum Wählen eines Parameters im PBC-Menü verwendet werden.
- Zur Ordnersuche bei MP3/WMA-Disks müssen den Ordnern zweistellige Nummern am Anfang der Ordernamen zugewiesen werden—01, 02, 03 usw.

- So wählen Sie eine bestimmte Titelnummer in einem Ordner (bei MP3/WMA-Disk) nach dem Wählen eines Ordners:



So gehen Sie schnell zu einem bestimmten Kapitel/Titel



- Bei DVD: Während Wiedergabe oder Wiedergabepause.
- Bei VCD: Wenn PBC (siehe Seite 23) nicht aktiviert ist.
- Bei MP3/WMA: Wählen Sie einen Titel innerhalb des gleichen Ordners.

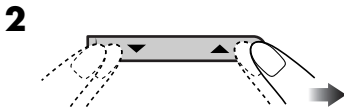
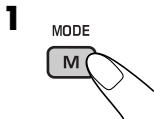

Beim ersten Drücken der Taste ▲ oder ▼ springt das Kapitel/Titel zum nächsthöheren oder -niedrigeren Kapitel/Titel mit einer Titelnúmer eines Mehrfachens von Zehn (Bsp. 10., 20., 30.).

Bei jedem Drücken der Taste können Sie anschließend 10 Kapitel/Titel überspringen.

- Nach dem letzten Kapitel/Titel wird das erste Kapitel/Titel ausgewählt (und umgekehrt).

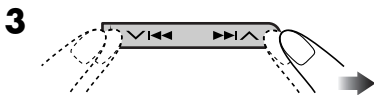

Bei jedem nachfolgenden Drücken der Taste werden die nächsten oder vorherigen Kapitel/Titel aufgesucht und abgespielt.

Auswurfssperre

Sie können für die eingelegte Disk eine Auswurfssperre aktivieren.

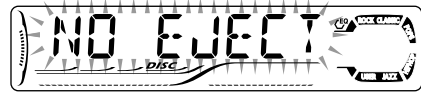
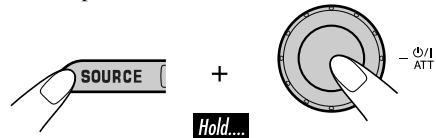

Um die Sperre aufzuheben, wiederholen Sie das gleiche Verfahren.

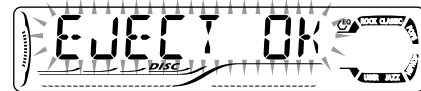

Ändern der Display-information



Beim Einsetzen einer Audio-CD oder CD-Text

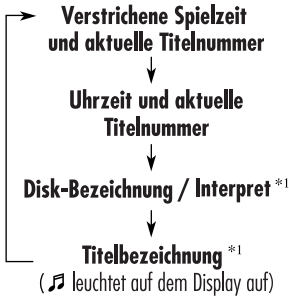

*1 Wenn einer Audio-CD keine Betitelung zugewiesen ist, erscheint „NO NAME“. Zum Zuweisen einer Betitelung zu einer CD siehe Seite 41.

Beim Abspielen einer MP3-Disk oder WMA-Disk

- Wenn „TAG DISP“ auf „TAG ON“ gestellt ist (siehe Seite 40)

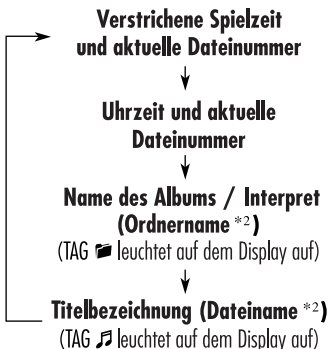

*2 Wenn die MP3/WMA-Datei keine ID3-Tags hat, erscheinen Ordnername und Dateiname. In diesem Fall leuchtet die TAG-Anzeige nicht auf.

- Wenn „TAG DISP“ auf „TAG OFF“ gestellt ist



Während der Wiedergabe einer DVD

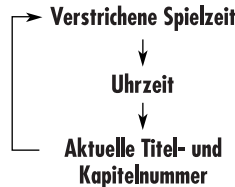

Während der Wiedergabe einer VCD

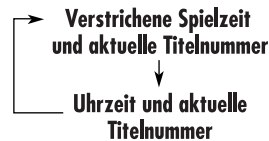

Auswählen von Wiedergabemodi

Sie können jeweils einen der folgenden Wiedergabe-Modi verwenden.

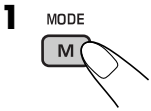

2 Wählen Sie Ihren gewünschten Wiedergabemodus.

Wiederholungswiedergabe



- Bei DVD: Während Wiedergabe oder Wiedergabepause
- Bei VCD: Wenn PBC (siehe Seite 23) nicht aktiviert ist.

11 RPT



Beisp.: Wenn „TRK RPT“ gewählt ist, während eine MP3-Disk

Modus Wiederholt die Wiedergabe

- CHP RPT***1 : Das aktuelle Kapitel.
• RPT leuchtet auf.
- TIT RPT***1 : Der aktuelle Disktitel.
• und RPT leuchten auf.
- TRK RPT***2 : Aktueller Titel.
• RPT leuchtet auf.
- FLDR RPT***3 : Alle Titel des aktuellen Ordners.
• und RPT leuchten auf.
- RPT OFF** : Bei DVD: Beendet die Wiederholungsfunktion.
Für andere Disks: Alle Titel auf der aktuellen Disk.

Zufallswiedergabe



- Bei VCD: Wenn PBC (siehe Seite 23) nicht aktiviert ist.

12 RND



Beisp.: Wenn „DISC RND“ gewählt ist, während eine MP3-Disk

Modus Spielt in zufälliger Reihenfolge ab

- FLDR RND***3 : Alle Titel des aktuellen Ordners, dann die Titel des nächsten Ordners usw.
• RND und leuchten auf.
- DISC RND** : Alle Titel auf der aktuellen Disk.
• RND und leuchten auf.
- RND OFF** : Hebt auf.

*1 Nur beim Abspielen einer DVD-Disk.

*2 Ausgenommen DVD-Disks.

*3 Nur beim Abspielen einer MP3 oder WMA-Disk.

Klangeinstellungen

Wählen der vorgegebenen Klangmodi

DEUTSCH

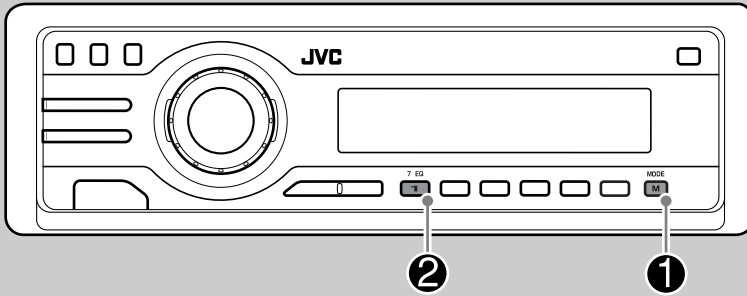

Sie können eine Vorwahl-Klangmodus wählen, der dem Musikgenre entspricht.

Anzeigemuster für jeden Klangmodus:

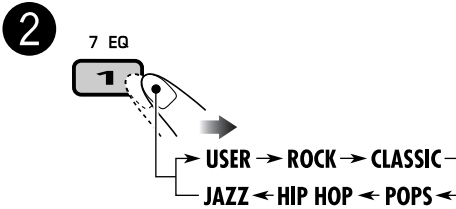
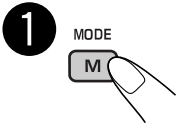

USER	ROCK
JAZZ	CLASSIC
HIP HOP	POPS



Beisp.: Wenn „ROCK“ gewählt ist

Speichern Ihrer eigenen Klangeinstellungen

Sie können die Klangmodi nach Wunsch einstellen und die Änderungen dann abspeichern.

1 MODE

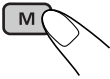

2 7 EQ

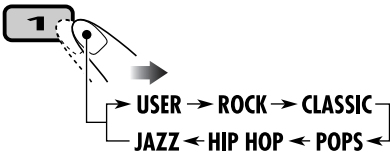

3 Rufen Sie den Klangeinstellmodus auf.



4 Wählen Sie die einzustellen gewünschte Frequenz.

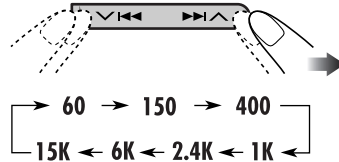

5 Stellen Sie den Pegel ein (von -05 bis +05).

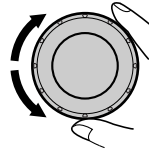

6 Wiederholen Sie die Schritte 4 und 5 zur Einstellung der anderen Frequenzbereiche.

7 Speichern Sie die Einstellungen im betreffenden Modus.



DEUTSCH

Klangmodi (vorgegebene Frequenzpegelinstellungen)

Die Liste unten zeigt die vorgegebenen Frequenzpegelinstellungen für jeden Klangmodus.

Klangmodus	Vorgabe-Equalizerwerte						
	60 Hz	150 Hz	400 Hz	1 kHz	2.4 kHz	6 kHz	15 kHz
USER	00	00	00	00	00	00	00
ROCK	+03	+02	00	00	+01	+02	+01
CLASSIC	+01	+03	+01	00	00	+02	00
POPS	00	+02	00	00	00	+01	+02
HIP HOP	+04	+01	-01	-02	00	+01	00
JAZZ	+03	+02	+01	+01	+01	+03	+01

Einstellen des Klangs

Sie können die Klangeigenschaften nach Wunsch einstellen.

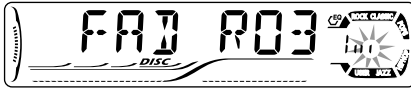
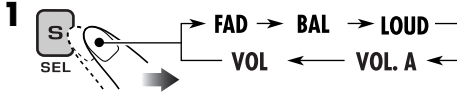

Beisp.: Wenn „FAD“ gewählt ist

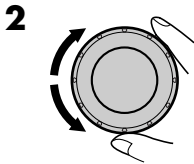

Das Anzeigemuster wechselt, während Sie den Pegel einstellen.



Anzeige	Funktion:	Bereich
FAD*1 (Fader)	Stellen Sie die Balance zwischen vorderen und hinteren Lautsprechern ein.	R06 (nur hinten) bis F06 (nur vorne)
BAL (Balance)	Stellen Sie die Balance zwischen linken und rechten Lautsprechern ein.	L06 (nur links) bis R06 (nur rechts)
LOUD (Loudness)	Verstärken Sie niedrige und hohe Frequenzen um eine gute Klangwirkung auch bei niedriger Lautstärke zu erhalten.	LOUD ON ↑ LOUD OFF
VOL. A*2 (Lautstärke- einstellung)	Stellen Sie die Lautstärkepegel für jede Quelle ein und speichern Sie die Einstellungen.	-05 (min.) bis +05 (max.)
VOL*3 (Lautstärke)	Stellen Sie die Lautstärke ein.	00 (min.) bis 30 oder 50 (max.)*4

*1 Wenn Sie eine Anlage mit zwei Lautsprechern verwenden, stellen Sie den Fader-Pegel auf „00“.

*2 Sie können keine Einstellung vornehmen, wenn die Quelle UKW ist. „FIX“ erscheint.

*3 Normalerweise fungiert die Regelscheibe als Lautstärkereglер. Deshalb brauchen Sie nicht „VOL“ zur Lautstärkeeinstellung zu wählen.

*4 Je nach Verstärker-Verstärkungsgradeinstellung. (Weitere Informationen finden Sie auf Seite 40).

Allgemeine Einstellungen — PSM

Grundlegendes Verfahren

Sie können die PSM (Präferenzeinstellungsmodus)-Gegenstände in der nachstehenden Tabelle anpassen.



2 Wählen Sie einen PSM-Gegenstand.



3 Stellen Sie den gewählten PSM-Gegenstand ein.

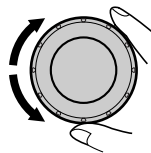

4 Wiederholen Sie die Schritte 2 und 3 zur Einstellung der anderen PSM-Gegenstände, wenn erforderlich.

5 Beenden Sie den Vorgang.



Anzeigen	Wählbare Einstellungen, [Bezugsseite]
DEMO Display-Demonstration	DEMO ON : [Anfänglich]; Display-Demonstration wird automatisch aktiviert, wenn 20 Sekunden lang keine Bedienung erfolgt, [11]. DEMO OFF : Hebt auf.
CLOCK H Stundeneinstellung	0 – 23 (1 – 12), [11] [Anfänglich: 0 (0:00)]
CLOCK M Minuteneinstellung	00 – 59, [11] [Anfänglich: 00 (0:00)]
24H/12H 24-Stunden- oder 12-Stunden-Zeitanzzeigeformat	12H ⇄ 24H, [11] [Anfänglich: 24H]
CLK ADJ Uhreinstellung	AUTO : [Anfänglich]; Die eingebaute Uhr wird automatisch mit den CT-Daten (Uhrzeit) im RDS-Signal eingestellt. OFF : Hebt auf.
AF-REG Alternativ-Frequenzen/ Regionalisierung -Empfang	Wenn die vom aktuellen Sender empfangenen Signale schwach werden... AF : [Anfänglich]; Schaltet zu einem anderen Sender um (dabei handelt es sich möglicherweise nicht um die aktuell empfangene Sendung), [17]. • Die AF-Anzeige leuchtet auf. AF REG : Schaltet auf eine andere Frequenz mit demselben Programm um. • Die AF- und REG-Anzeigen leuchten auf. OFF : Hebt auf.

Fortsetzung nächste Seite...

Anzeigen	Wählbare Einstellungen, [Bezugsseite]	
PTY-STBY PTY-Standby	Aktiviert PTY-Standbyempfang mit einem der 29 PTY-Codes, [17]. OFF [Anfänglich] und 29 PTY-Codes, [15]	
TA VOL Verkehrsansage- Lautstärke	[Anfänglich: VOL 20]; VOL 00 — VOL 30 oder 50*1, [16]	
P-SEARCH Programmsuchlauf	ON	: Unter Verwendung der AF-Daten stimmt der Receiver eine andere Frequenz ab, auf der das gleiche Program wie beim ursprünglich eingestellten RDS-Sender ausgestrahlt wird, wenn die Signalstärke des Festsenders nicht ausreicht.
	OFF	: [Anfänglich]; Hebt auf.
LEVEL Audio-Pegelmesser	ON	: [Anfänglich]; Aktiviert die Audio-Pegelanzeige.
	OFF	: Hebt auf; Klangmodus-Anzeige erscheint, [36].
DIMMER Abblendung	AUTO	: [Anfänglich]; Blendet das Display beim Einschalten der Autoscheinwerfer ab.
	ON	: Aktiviert Abblendfunktion.
	OFF	: Hebt auf.
TEL Telefon stummschalten	MUTING 1/MUTING 2: Eine Einstellung wählen, bei der der Ton bei Verwendung des Mobiltelefons stummgeschaltet ist.	
	OFF	: [Anfänglich]; Hebt auf.
SCROLL *2 Blättern	ONCE	: [Anfänglich]; Blättert einmal durch die Disk-Information.
	AUTO	: Wiederholt das Blättern (mit 5-Sekunden-Intervallen dazwischen).
	OFF	: Hebt auf.
	• Auch wenn „SCROLL“ auf „OFF“ gestellt ist, können Sie im Display weiterblättern, indem Sie D DISP länger als eine Sekunde gedrückt halten.	
TAG DISP Markenanzeige	TAG ON	: [Anfänglich]; Zeigt den ID3-Tag bei der Wiedergabe MP3/WMA Titel, [34].
	TAG OFF	: Hebt auf.
AMP GAIN (Lautsprecher- verstärkung) Verstärker- Verstärkungs- gradregelung	Sie können den maximalen Lautstärkepegel auf diesem Receiver einstellen.	
	LOW PWR	: VOL 00 – VOL 30 (Wählen Sie dies, wenn die Maximalleistung des Lautsprechers weniger als 50 W beträgt, um Schäden zu verhindern).
	HIGH PWR	: [Anfänglich]; VOL 00 – VOL 50

*1 Je nach Verstärker-Verstärkungsgradeinstellung.

*2 Manche Zeichen oder Symbole werden nicht im Display angezeigt (und erscheinen leer) (Beisp. „ABC&!d#“ ⇒ „BCA D “).

Weitere Hauptfunktionen

Zuweisen von Disktiteln zu CDs

Sie können Disktitel von bis zu 8 Zeichen Länge und für bis zu 30 CDs zuweisen.

- Sie können keinen Disktitel zu einer DVD, VCD, CD-Text oder einer MP3/WMA-Disk zuweisen.

1 Legen Sie eine CD ein.

2 Schalten Sie den Betitelungsmodus ein.



Beisp.: Wenn Sie „DISC“ als Quelle wählen

3 Eine Betitelung zuweisen.

1 Wählen Sie ein Zeichen.

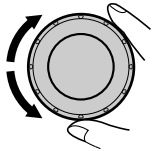

A	B	C	D	E	F	G	H	I	J	K	L	M	N
O	P	Q	R	S	T	U	V	W	X	Y	Z	0	1
2	3	4	5	6	7	8	9	-	/	<	>	Leerzeichen	

2 Gehen Sie zur nächsten (oder vorherigen) Zeichenposition.



3 Wiederholen Sie Schritt **1** und **2**, bis die Betitelungseingabe beendet ist.

4 Beenden Sie den Vorgang.



Zum Löschen der gesamten Betitelung

In Schritt **2** links...



Abnehmen des Bedienfelds

Beim Abnehmen oder Anbringen des Bedienfelds achten Sie darauf, nicht die Steckverbinder an der Rückseite des Bedienfelds und am Bedienfeldhalter zu beschädigen.

Abnehmen des Bedienfelds

Vor dem Abnehmen des Bedienfeld immer die Stromversorgung ausschalten.

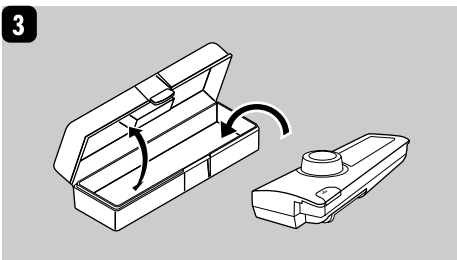
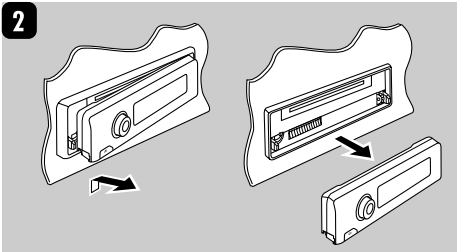
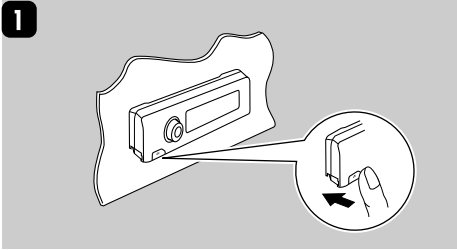

Anbringen des Bedienfelds

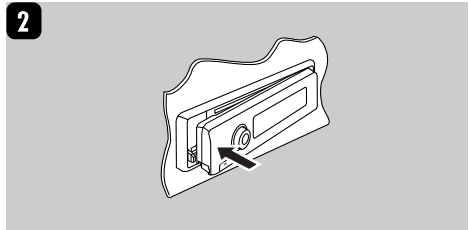
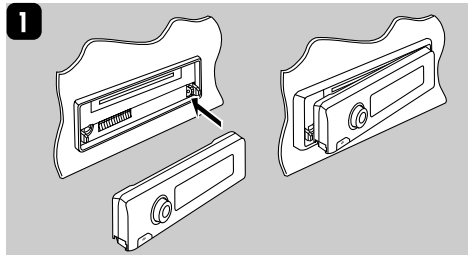

Bedienung von externen Komponenten

Abspielen einer externen Tonquelle

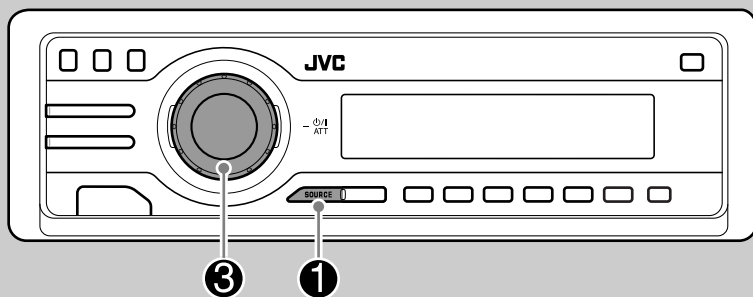

DEUTSCH

Sie können eine externe Komponente an den Anschluss LINE IN an der Rückseite anschließen.

- Zu den Anschlüssen siehe auch die Einbau/Anschlußanleitung (separate Druckschrift).

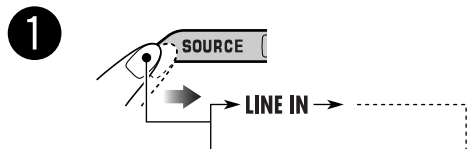

- 2** Schalten Sie die angeschlossene Komponente ein und starten Sie die Wiedergabe der Quelle.

- 3** Stellen Sie die Lautstärke ein.

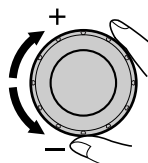

- 4** Stellen Sie den Klang nach Wunsch ein. (Siehe Seiten 36 bis 38).

■ Reinigen der Anschlüsse

Durch häufiges Einstecken und Abtrennen werden die Anschlüsse verschlissen.

Um diese Gefahr zu minimieren, sollten Sie die Anschlüsse mit einem mit Alkohol befeuchteten Wattetupfer oder Lappen reinigen, wobei darauf geachtet werden muss, die Anschlusskontakte nicht zu beschädigen.

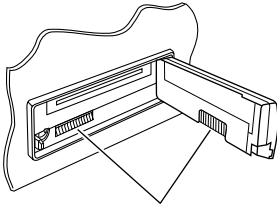

Anschlüsse

■ Feuchtigkeitskondensation

Auf der Linse im Inneren des DVD/CD-Players kann sich in den folgenden Fällen Kondensation absetzen:

- Nach dem Einschalten der Heizung im Auto.
- Wenn es sehr feucht im Auto wird.

In diesem Fall können Fehlfunktionen im DVD/CD-Player auftreten. In diesem Fall entnehmen Sie die Disk und lassen den Receiver einige Stunden lang eingeschaltet, bis die Feuchtigkeit verflogen ist.

■ Umgang mit Disks

Beim Entnehmen einer Disk aus ihrer Hülle immer den Mittenhalter der Hülle eindrücken und die Disk an den Rändern haltend herausheben.

Mittenhalter



- Die Disk immer an den Rändern halten. Berühren Sie nicht die Aufnahmeoberfläche.

Beim Einsetzen einer Disk in ihre Hülle die Disk vorsichtig um den Mittenhalter eindrücken (mit der beschrifteten Seite nach oben weisend).

- Denken Sie immer daran, die Disks nach der Verwendung wieder in ihren Hüllen abzulegen.

■ Sauberhalten der Disks

Eine verschmutzte Disk lässt sich möglicherweise nicht richtig abspielen.



Wenn eine Disk verschmutzt wird, wischen Sie diese mit einem weichen Lappen gerade von der Mitte nach außen hin ab.

- Verwenden Sie keine Lösungsmittel (z.B. Schallplattenreiniger, Spray, Terpentin, Benzol usw.) zur Reinigung von Disks.

■ Wiedergabe neuer Disks

Neue Disks haben möglicherweise raue Stellen an den Innen- und Außenrändern. Wenn solch eine Disk verwendet wird, kann sie von diesem Receiver abgewiesen werden.



Um solche rauen Stellen zu beseitigen, reiben Sie die Ränder mit einem Bleistift, Kugelschreiber usw.

Disks mit folgenden Mängeln dürfen nicht verwendet werden:

Verzogene Disk

Aufkleber Aufkleberrest

Disk Aufklebeticket

Tabelle Der Sprachencodes

Code	Sprache	Code	Sprache	Code	Sprache
AA	Afar	IK	Inupiak	RN	Kirundisch
AB	Abchasisch	IN	Indonesisch	RO	Rumänisch
AF	Afrikaans	IS	Isländisch	RW	Kijarwanda
AM	Amharisch	IW	Hebräisch	SA	Sanskrit
AR	Arabisch	JI	Jiddisch	SD	Zinti
AS	Assamesisch	JW	Javanisch	SG	Sango
AY	Aymara	KA	Georgisch	SH	Serbokroatisch
AZ	Aserbaidshanisch	KK	Kasachisch	SI	Singhalesisch
BA	Baschkirisch	KL	Grönländisch	SK	Slowakisch
BE	Belorussisch	KM	Kambodschanisch	SL	Slowenisch
BG	Bulgarisch	KN	Kannada	SM	Samoanisch
BH	Biharisch	KO	Koreanisch (KOR)	SN	Shonisch
BI	Bislamisch	KS	Kaschmirisch	SO	Somali
BN	Bengalisch	KU	Kurdisch	SQ	Albanisch
BO	Tibetanisch	KY	Kirgisch	SR	Serbisch
BR	Bretonisch	LA	Lateinisch	SS	Swasiländisch
CA	Katalanisch	LN	Lingalisch	ST	Sesothisch
CO	Korsisch	LO	Laotisch	SU	Sudanesisch
CS	Tschechisch	LT	Litauisch	SW	Suaheli
CY	Walisisch	LV	Lettisch	TA	Tamilisch
DZ	Bhutani	MG	Malagasisch	TE	Telugu
EL	Griechisch	MI	Maorisch	TG	Tadschikisch
EO	Esperanto	MK	Mazedonisch	TH	Thai
ET	Estnisch	ML	Malajalam	TI	Tigrinja
EU	Baskisch	MN	Mongolisch	TK	Turkmenisch
FA	Persisch	MO	Moldavisch	TL	Tagalog
FI	Finnisch	MR	Marathi	TN	Sezuan
FJ	Fiji	MS	Malaysisch (MAY)	TO	Tongaisch
FO	Faröisch	MT	Maltesisch	TR	Türkisch
FY	Frisisch	MY	Burmesisch	TS	Tsongaisch
GA	Irisch	NA	Nauruisch	TT	Tatarisch
GD	Schottisches Gälisch	NE	Nepalisch	TW	Twi
GL	Galizisch	NO	Norwegisch	UK	Ukrainisch
GN	Guarani	OC	Okzitanisch	UR	Urdu
GU	Gujaratisch	OM	(Afan) Oromo	UZ	Usbekisch
HA	Hausa	OR	Orija	VI	Vietnamesisch
HI	Hindi	PA	Pundjabisch	VO	Volapük
HR	Kroatisch	PL	Polnisch	WO	Wolof
HU	Ungarisch	PS	Paschtu	XH	Xhosa
HY	Armenisch	PT	Portugiesisch	YO	Joruba
IA	Interlingua	QU	Quechua	ZU	Zulu
IE	Interlingue	RM	Rätoromanisch		

Weitere Informationen zu Ihrem Receiver

Grundlegende Bedienung

Einschalten

- Sie können auch durch Drücken von SOURCE am Receiver einschalten.

Auswählen der Quellen

- Wenn keine Disk im Receiver eingelegt ist, kann „DISC“ nicht gewählt werden.

Ausschalten

- Wenn Sie das Gerät beim Hören einer Disk ausschalten, startet die Disk-Wiedergabe beim nächsten Einschalten automatisch.

Bedienung des Tuners

Speichern von Sendern

- Während des SSM-Suchlaufs...
 - Alle vorher gespeicherten Sender werden gelöscht, und Sender werden neu gespeichert.
 - Empfangene Sender werden in Nr. 1 (niedrigste Frequenz) bis Nr. 6 (höchste Frequenz) abgelegt.
 - Wenn SSM beendet ist, wird automatisch der in Nr. 1 gespeicherte Sender abgerufen.
- Beim manuellen Speichern eines Senders wird ein vorher vorgewählter Sender gelöscht, wenn ein neuer Sender unter der gleichen Festsendernummer gespeichert wird.

UKW-RDS-Funktionen

- Netzwerk-Tracking-Empfang erfordert zwei Typen von RDS-Signalen—PI (Programmnummer) und AF (Alternativfrequenz) zur richtigen Funktion. Ohne richtigen Empfang dieser Daten arbeitet Netzwerk-Tracking-Empfang nicht.
- Wenn eine Verkehrsansage empfangen wird, wird die Lautstärke (TA VOL) automatisch auf den voreingestellten Lautstärkepegel umgeschaltet.
- Wenn Sie mehr über RDS erfahren wollen, besuchen Sie [«http://www.rds.org.uk»](http://www.rds.org.uk).

Bedienung der Disk

Allgemeines

- Die Wörter „Titel“ und „Datei“ werden in dieser Anleitung mit gleicher Bedeutung verwendet, wenn die Rede von MP3/WMA-Dateien und ihren Dateinamen ist.
- Dieser Receiver kann auch Single-Disks (8 cm) abspielen.
- Dieser Receiver kann nur Audio-CD (CD-DA) Dateien abspielen, wenn andere Dateitypen auf der gleichen Disk aufgezeichnet sind.
 - Der erste Titel wird übersprungen, wenn ein anderer Dateityp zuerst erkannt wird.
- Wenn eine Disk eingelegt ist, wird durch Wählen von „DISC“ als Wiedergabequelle die Disk-Wiedergabe gestartet.

Einsetzen einer Disk

- Wenn eine Disk umgekehrt herum eingesetzt ist, erscheint „PLEASE“ und „EJECT“ abwechselnd im Display. Drücken Sie ▲ zum Auswerfen der Disk.

Wiedergabe einer DVD-R/DVD-RW oder CD-R/CD-RW

- Verwenden Sie nur „finalisierte“ Disks.
- Dieser Receiver kann nur die Dateien des gleichen Typs wie zuerst erkannt abspielen, wenn eine Disk sowohl Audio-CD (CD-DA) als auch MP3/WMA-Dateien enthält.
- Nur bei CD-R/CD-RW: Dieser Receiver kann Multi-Session-Disks abspielen, nicht geschlossene Sessions werden aber bei der Wiedergabe übersprungen.
- Manche DVD-R/DVD-RW oder CD-R/CD-RW können sich auf diesem Receiver aufgrund ihrer Disk-Eigenschaften aus den folgenden Gründen nicht abspielen lassen:
 - Disks sind schmutzig oder zerkratzt.
 - Kondensationsbildung tritt auf der Linse im Receiver auf.
 - Die Tonabnehmerlinse im Receiver ist verschmutzt.
 - CD-R/CD-RW auf der die Dateien in der „Packet Write“-Methode aufgezeichnet sind.

- DVD-R/DVD-RW, die nicht im UDF-Bridge-Format beschrieben ist (z.B. UDF- oder ISO-Format).
 - Es liegen falsche Aufnahmebedingungen (fehlende Daten usw.) oder Medienbedingungen (Flecken, Kratzer, Verwellungen usw.) vor.
 - DVD-RW/CD-RW können eine längere Auslesezeit erfordern, da die Reflektanz von DVD-RW/CD-RW niedriger als die normaler Disks ist.
 - Verwenden Sie nicht die folgenden DVD-R/DVD-RW oder CD-R/CD-RW:
 - Disks mit Aufklebern, Etiketten oder Schutzsiegeln auf der Oberfläche.
 - Disks, auf denen Beschriftungen direkt mit einem Tintenstrahldrucker aufgedruckt werden können.
- Bei Verwendung solcher Disks bei hohen Temperaturen oder hoher Luftfeuchtigkeit können Fehlfunktionen oder Schäden an den Disks verursacht werden.

Wiedergabe einer MP3/WMA-Disk

- Dieser Receiver kann MP3/WMA-Dateien mit der Erweiterung <.mp3> oder <.wma> abspielen (ungeachtet der Groß-/Kleinschreibung) aufgenommen entweder als CD-R/CD-RW oder DVD-R/DVD-RW.
- Dieser Receiver kann die Namen von Alben, Interpreten (Künstlern) sowie ID3-Tag (Version 1.0, 1.1, 2.2, 2.3 oder 2.4) für MP3-Dateien und WMA-Dateien anzeigen.
- Dieser Receiver kann nur Einzelbyte-Zeichen verarbeiten. Andere Zeichen können nicht richtig dargestellt werden.
- Dieser Receiver kann MP3/WMA-Dateien abspielen, die den unten aufgeführten Bedingungen entsprechen:
 - Bit-Rate: MP3: 32 kbps — 320 kbps
WMA: 32 kbps — 192 kbps
 - Samplingfrequenz:
48 kHz, 44,1 kHz, 32 kHz (für MPEG-1)
24 kHz, 22,05 kHz, 16 kHz (für MPEG-2)
48 kHz, 44,1 kHz, 32 kHz (für WMA)
 - Disk-Format: ISO 9660 Level 1/ Level 2, Romeo, Joliet, Windows lange Dateinamen
- Die maximale Zeichenzahl für Datei-/Order-Namen kann je nach verwendetem Diskformat unterschiedlich sein (einschließlich 4 Erweiterungszeichen <.mp3> oder <.wma>).
 - ISO 9660 Level 1: bis zu 12 Zeichen
 - ISO 9660 Level 2: bis zu 31 Zeichen
 - Romeo: bis zu 128 Zeichen
 - Joliet: bis zu 64 Zeichen
 - Lange Windows-Dateinamen: bis zu 128 Zeichen
- Dieser Receiver kann insgesamt 1100 Dateien, 250 Ordner (maximal 999 Dateien pro Ordner) erkennen.
- Dieser Receiver kann die mit VBR (variabler Bitrate) aufgenommenen Dateien abspielen. Die mit VBR aufgenommenen Dateien weisen eine Diskrepanz zwischen Anzeige verflüssener Zeit auf und zeigen nicht die tatsächlich verflüssene Zeit an. Insbesondere nach Ausführung der Suchfunktion wird dieser Unterschied merkbar.
- Dieser Receiver kann die folgenden Dateien nicht wiedergeben:
 - MP3-Dateien, die in den Formaten MP3i und MP3 PRO codiert sind.
 - MP3-Dateien, die in einem unverwendeten Format codiert sind.
 - MP3-Dateien, die mit Layer 1/2 codiert sind.
 - WMA-Dateien, die mit verlustfreien, professionellen und Sprachformaten codiert sind.
 - WMA-Dateien, die nicht auf Windows Media® Audio basieren.
 - WMA-Dateien, die mit DRM kopierschutz sind.
 - WMA-Dateien, die im MBR-Format (Multiple Bit Rate) aufgenommen sind.
 - Dateien, die Daten wie WAVE, ATRAC3 usw. enthalten.

Ändern der Quelle

- Wenn Sie die Quelle ändern, stoppt die Wiedergabe ebenfalls (ohne dass die CD ausgeworfen wird).
Wenn Sie zum nächsten Mal „DISC“ als Wiedergabequelle wählen, startet die Disk-Wiedergabe von der Stelle, wo die Wiedergabe vorher abgebrochen wurde.

Fortsetzung nächste Seite...

Auswerfen einer Disk

- Wenn die ausgeworfene Disk nicht innerhalb von 15 Sekunden entfernt wird, wird die Disk automatisch wieder in den Ladeschlitz eingezogen, um sie vor Staub zu schützen. (Die Disk wird dabei nicht abgespielt).

DVD-Setup-Menü

- Wenn die gewählte Sprache nicht auf der Disk aufgezeichnet ist, wird automatisch die Originalsprache als Anfangssprache verwendet. Außerdem funktionieren bei manchen Disks die anfänglichen Spracheinstellungen aufgrund der internen Diskprogrammierung nicht.
- Bei der Wiedergabe (oder im Pausebetrieb) können Sie diese Sprachen nicht ändern. Nachdem Sie solche Spracheinstellungen ändern, werfen Sie die Disk aus und setzen diese (oder eine andere Disk) erneut ein, damit die Einstellung wirksam wird.
- Wenn Sie „16:9 [MULTI]“ für ein Bild mit einem Seitenverhältnis von 4:3 wählen ändert sich das Bild wegen des Verfahrens zur Bildbreitenumrechnung leicht.
- Auch wenn „4:3 [MULTI] PAN SCAN“ gewählt ist, kann die Bildschirmgröße bei manchen DVDs „4:3 [MULTI] LETTERBOX“ werden. Dies hängt davon ab, wie sie bespielt wurden.

Allgemeine Einstellungen—PSM









- Wenn Sie die Einstellung von „AMP GAIN“ von „HIGH PWR“ auf „LOW PWR“ umstellen, während Sie mit einem Lautstärkepegel von mehr als „VOL 30“ hören, schaltet der Receiver automatisch den Lautstärkepegel auf „VOL 30“ um.

Weitere Hauptfunktionen

- Wenn Sie versuchen, eine Betitelung zu einer 31. Disk zuzuweisen, blinkt „NAMEFULL“ im Display. Löschen Sie ungewünschte Betitelungen vor der Zuweisung.

Auf dem Schirm eingeblendete Hinweissymbole

Während der Wiedergabe erscheinen ggf. die folgenden Hinweissymbole kurze Zeit auf dem Monitor.

-  : Erscheint am Beginn einer Szene mit Untertiteln in mehreren Sprachen (nur bei DVD).
-  : Erscheint am Beginn einer Szene mit Soundtracks in mehreren Sprachen (nur bei DVD).
-  : Erscheint am Beginn einer Szene mit Ansichten aus mehreren Blickwinkeln (nur bei DVD).
-  : Wiedergabe
-  : Pause
-  : Zeitlupenwiedergabe vorwärts (nur bei DVD und VCD)
-  : Zeitlupenwiedergabe rückwärts (nur bei DVD)
-  : Vorwärts-Suche
-  : Rückwärts-Suche

Über von den Rückseitenbuchsen ausgegebenen Ton

- Über die Analogbuchsen (LautsprecherAusgang/LINE OUT): 2-Kanal-Signal wird ausgegeben. Beim Abspielen einer mehrkanalig codierten Disk werden Mehrkanalsignale abgemischt. (AUDIO—ABWÄRTSMISCHUNG: siehe Seite 31.)
- Über DIGITAL-AUDIO-AUSGANG (optisch):
Digitalsignale (Linear PCM, Dolby Digital, DTS, MPEG Audio) werden über diese Buchse ausgegeben. (Weitere Einzelheiten siehe unten.)
Zum Reproduzieren von Mehrkanalton wie Dolby Digital und DTS schließen Sie einen Verstärker oder Decoder an diese Buchse an, der mit diesen Mehrkanalquellen kompatibel ist, und stellen „DIGITAL-AUDIO-AUSGANG“ richtig ein. (Siehe Seite 31.)

Ausgabe von Signalen über die Buchse DIGITAL OUT

Ausgangssignale unterscheiden sich je nach der Einstellung von „DIGITAL-AUDIO-AUSGANG“ im Setup-Menü (siehe Seite 31).

DIGITAL-AUDIO-AUSGANG Wiedergabe-Disk	Ausgangssignale		
	BITSTROM/PCM	DOLBY DIGITAL/PCM	NUR PCM
DVD 48 kHz, 16/20/24 Bit Linear-PCM 96 kHz, Linear-PCM	48 kHz, 16 Bit Stereo-Linear-PCM		
mit DTS	DTS Bitstrom	48 kHz, 16 Bit Stereo-Linear-PCM	
mit Dolby Digital	Dolby Digital Bitstrom		48 kHz, 16 Bit Stereo-Linear-PCM
mit MPEG Audio	MPEG Bitstrom	48 kHz, 16 Bit Linear-PCM	
Audio CD, Video CD	44,1 kHz, 16 Bit Stereo-Linear-PCM / 48 kHz, 16 Bit Stereo-Linear-PCM		
Audio CD mit DTS	DTS Bitstrom	44,1 kHz, 16 Bit Stereo-Linear-PCM	
MP3/WMA	32/44,1/48 kHz, 16 Bit Linear-PCM		

Störungssuche

Was wie eine Betriebsstörung erscheint, muss nicht immer ein ernstes Problem darstellen. Gehen Sie die folgenden Prüfpunkte durch, bevor Sie sich an den Kundendienst wenden.

DEUTSCH

	Symptome	Ursachen	Abhilfen
Allgemeines	<ul style="list-style-type: none"> Es kommt kein Ton von den Lautsprechern. 	<p>Die Lautstärke ist auf Minimalpegel eingestellt.</p> <p>Verbindungen sind falsch.</p>	<p>Stellen Sie auf optimalen Pegel ein.</p> <p>Prüfen Sie die Kabel und Verbindungen.</p>
	<ul style="list-style-type: none"> Dieser Receiver funktioniert überhaupt nicht. 	<p>Der eingebaute Microcomputer kann aufgrund von Rauschen usw. falsch funktioniert haben.</p>	<p>Nehmen Sie einen Reset am Receiver vor (siehe Seite 2).</p>
UKW / AM	<ul style="list-style-type: none"> SSM automatische Vorwahl funktioniert nicht. 	<p>Signale sind zu schwach.</p>	<p>Speichern Sie die Sender manuell.</p>
	<ul style="list-style-type: none"> Statikrauschen beim Radiohören. 	<p>Die Antenne ist nicht fest angeschlossen.</p>	<p>Schließen Sie das Antennenkabel fest an.</p>
Disk-Wiedergabe	<ul style="list-style-type: none"> Die Disk kann nicht wiedergegeben werden. 	<p>Die Disk wurde verkehrt herum eingelegt.</p>	<p>Setzen Sie die Disk richtig ein.</p>
	<ul style="list-style-type: none"> CD-R/CD-RW oder DVD-R/DVD-RW kann nicht wiedergegeben werden. Titel auf der CD-R/CD-RW oder DVD-R/DVD-RW können nicht übersprungen werden. 	<p>CD-R/CD-RW oder DVD-R/DVD-RW ist nicht finalisiert.</p>	<ul style="list-style-type: none"> Setzen Sie eine finalisierte CD-R/CD-RW oder DVD-R/DVD-RW. Finalisieren Sie die CD-R/CD-RW oder DVD-R/DVD-RW mit dem zur Aufnahme verwendeten Gerät.
	<ul style="list-style-type: none"> Die Disk kann nicht erkannt werden. 	<p>Der DVD/CD-Spieler kann fehlerhaft gearbeitet haben.</p>	<p>Die Disk gezwungen ausschieben (siehe Seite 2).</p>
	<ul style="list-style-type: none"> „NO DISC“ erscheint im Display. 	<p>Disk ist falsch eingesetzt.</p>	<p>Setzen Sie die Disk richtig ein.</p>
	<ul style="list-style-type: none"> Ton und -Bild werden manchmal unterbrochen oder verzerrt. 	<p>Sie fahren auf einer holperigen Straße.</p>	<p>Stoppen Sie die Wiedergabe beim Fahren auf einer holperigen Straße.</p>
		<p>Disk ist zerkratzt.</p> <p>Verbindungen sind falsch.</p>	<p>Wechseln Sie die Disk.</p> <p>Prüfen Sie die Kabel und Verbindungen.</p>

	Symptome	Ursachen	Abhilfen
Disk-Wiedergabe	• Kein Wiedergabebild (DVD, VCD) erscheint im Monitor.	Der Feststellbremsendraht ist nicht angeschlossen.	Siehe Einbau/Anschlußanleitung.
	• Es erscheint kein Bild im Monitor.	Das Videokabel ist nicht richtig angeschlossen.	Schließen Sie das Videokabel richtig an.
		Ein falscher Eingang wurde am Fernsehgerät oder Monitor gewählt.	Wählen Sie einen richtigen Eingang am Fernsehgerät oder Monitor.
	• Der Monitor zeigt schwarzweiße, wellige Bilder (DVD, VCD).	Die Disk (DVD, VCD) ist im NTSC-Format bespielt.	Wechseln Sie die Disk. Verwenden Sie eine im PAL-Format bespielte Disk (siehe Seite 6).
• Der linke und rechte Bildrand fehlt auf dem Bildschirm.	„4:3 [MULTI] PAN SCAN“ ist gewählt, während auf einem herkömmlichen TV (Seitenverhältnis 4:3) gesehen wird.	Wählen Sie „4:3 [MULTI] LETTERBOX“. (Siehe Seite 30).	
MP3/WMA-Wiedergabe	• Die Disk kann nicht wiedergegeben werden.	Keine MP3/WMA-Titel sind auf der Disk aufgezeichnet.	Wechseln Sie die Disk.
		MP3/WMA-Titel haben nicht die Erweiterung <.mp3> oder <.wma> in ihren Dateinamen.	Fügen Sie die Erweiterung <.mp3> oder <.wma> zu ihren Dateinamen hinzu.
		MP3/WMA-Titel sind nicht im geeigneten Format codiert.	Wechseln Sie die Disk. Nehmen Sie MP3/WMA-Titel mit einer konformen Anwendung auf (siehe Seite 6).
		MP3/WMA-Titel, aufgenommen auf DVD+R/DVD+RW-Datenträgern.	Wechseln Sie die Disk. Nehmen Sie MP3/WMA-Titel mit DVD-R/DVD-RW-Datenträgern auf.

Fortsetzung nächste Seite....

	Symptome	Ursachen	Abhilfen
MP3/WMA-Wiedergabe	<ul style="list-style-type: none"> • Rauschen wird erzeugt. 	Der abgespielte Titel ist kein MP3/WMA-Titel (obwohl er die Erweiterung <.mp3> oder <.wma> hat).	Springen Sie zu einem anderen Titel weiter oder wechseln Sie die Disk. (Fügen Sie nicht den Erweiterungscode <.mp3> oder <.wma> zu Nicht-MP3 oder WMA-Titeln hinzu).
	<ul style="list-style-type: none"> • Eine längere Auslesezeit ist erforderlich. 	Die Auslesezeit unterscheidet sich wegen der Komplexität der Ordner/ Datei-Konfiguration.	Verwenden Sie nicht zu viele Hierarchien und Ordner.
	<ul style="list-style-type: none"> • Titel können nicht so abgespielt werden, wie Sie es wollten. 	Die Wiedergabe-Reihenfolge wird bestimmt, wenn die Dateien aufgezeichnet werden.	_____
	<ul style="list-style-type: none"> • Verfllossene Spielzeit ist nicht richtig. 	Dies kann manchmal bei der Wiedergabe auftreten. Dies liegt daran, wie die Titel auf der Disk aufgezeichnet sind.	_____
	<ul style="list-style-type: none"> • „PLEASE“ und „EJECT“ erscheinen abwechselnd im Display. 	Die aktuelle Disc enthält keine MP3/WMA-Titel.	Legen Sie eine Disk ein, die MP3/WMA-Titel enthält.
	<ul style="list-style-type: none"> • Richtige Zeichen werden nicht angezeigt (z.B. Albumname). 	Dieser Receiver kann nur alphabetische Zeichen anzeigen (Großbuchstaben: A – Z), Zahlen und eine begrenzte Anzahl von Symbolen.	_____

AUDIO-VERSTÄRKERSEKTION

Max. Ausgangsleistung:

Vorne: 50 W pro Kanal

Hinten: 50 W pro Kanal

Sinus-Ausgangsleistung (eff.):

Vorne: 19 W pro Kanal an 4 Ω , 40 Hz
bis 20 000 Hz bei nicht mehr als
0,8% Klirrfaktor.

Hinten: 19 W pro Kanal an 4 Ω , 40 Hz
bis 20 000 Hz bei nicht mehr als
0,8% Klirrfaktor.

Lastimpedanz: 4 Ω (4 Ω bis 8 Ω Toleranz)

Equalizer-Steuerbereich:

Frequenzen: 60 Hz, 150 Hz, 400 Hz, 1 kHz,
2,4 kHz, 6 kHz, 15 kHz

Pegel: ± 10 dB

Signal-Rauschabstand: 70 dB

Audio-Ausgangspegel:

Digital (DIGITAL OUT: Optisch):

Signal-Wellenlänge: 660 nm

Ausgangspegel: -21 dBm bis -15 dBm

Line-Out Pegel/Impedanz:

2,5 V/20 k Ω Last (volle Skala)

Ausgangsimpedanz: 1 k Ω

Farbsystem: PAL

Videoausgang (FBAS): 1 V_{p-p}/75 Ω

TUNER-SEKTION

Frequenzgang:

UKW: 87,5 MHz bis 108,0 MHz

AM: (MW) 522 kHz bis 1 620 kHz

(LW) 144 kHz bis 279 kHz

[UKW-Tuner]

Nutzbare Empfindlichkeit: 11,3 dBf (1,0 μ V/75 Ω)

50 dB Geräuschberuhigung:

16,3 dBf (1,8 μ V/75 Ω)

Ausweichkanalabstimmsschärfe (400 kHz): 65 dB

Frequenzgang: 40 Hz bis 15 000 Hz

Übersprechdämpfung: 35 dB

Gleichwellenselektion: 1,5 dB

[MW-Tuner]

Empfindlichkeit: 20 μ V

Trennschärfe: 35 dB

[LW-Tuner]

Empfindlichkeit: 50 μ V

DVD/CD-SPIELER-SEKTION

Signalerkennungssystem: Kontaktfreier
optischer Tonabnehmer (Halbleiterlaser)

Kanäle: 2 Kanäle (Stereo)

Frequenzgang:

DVD, fs=48 kHz/96 kHz:

16 Hz bis 22 000 Hz

VCD, CD, MP3, WMA:

16 Hz bis 20 000 Hz

Dynamikumfang: 96 dB

Signal-Rauschabstand: 98 dB

Gleichlaufschwankungen: Unter der Messgrenze

MP3 (MPEG Audio Layer 3):

Max. Bitrate: 320 kbps

WMA (Windows Media® Audio):

Max. Bitrate: 192 kbps

ALLGEMEINES

Betriebsstromanforderungen:

Betriebsspannung:

DC 14,4 V (11 V bis 16 V Toleranz)

Erdungssystem: Negative Masse

Zulässige Betriebstemperatur:

0°C bis +40°C

Abmessungen (B \times H \times T):

Einbaugröße (ca.):

182 mm \times 52 mm \times 158 mm

Tafelgröße (ca.):

188 mm \times 58 mm \times 11 mm

Gewicht (ca.):

1,7 kg (ohne Zubehör)

*Änderungen bei Design und technischen Daten
bleiben vorbehalten.*

Merci pour avoir acheté un produit JVC.

Veuillez lire attentivement toutes les instructions avant d'utiliser l'appareil afin de bien comprendre son fonctionnement et d'obtenir les meilleures performances possibles.

IMPORTANT POUR PRODUITS LASER

1. PRODUIT LASER CLASSE 1
2. **ATTENTION:** N'ouvrez pas le couvercle supérieur. Il n'y a aucune pièce réparable par l'utilisateur à l'intérieur de l'appareil; confiez toute réparation à un personnel qualifié.
3. **ATTENTION:** Risque de radiations laser visible et invisible quand l'appareil est ouvert et que le système de verrouillage ne fonctionne pas ou a été mis hors service. Évitez toute exposition directe au rayon.
4. REPRODUCTION DE L'ÉTIQUETTE: ÉTIQUETTE DE PRÉCAUTION PLACÉE À L'EXTÉRIEUR DE L'APPAREIL.

CAUTION : Visible and invisible laser radiation when open and interlock failed or defeated. AVOID DIRECT EXPOSURE TO BEAM. (e)	ADVARSEL : Synlig og usynlig laserstråling når maskinen er åben eller interlocken fejler. Undgå direkte eksponering til stråling. (e)	WARNING : Synlig och osynlig laserstråling när den öppnas och spärren är urkopplad. Beträkta ej strålen. (s)	VARO : Avarlaxassa ja suoja-alkutus ohitettuna tai viallisena olet alttiina näkyvälle ja näkymättömälle lasersäteilylle. Vältä säteen kohdistumista suoraan itseesi. (f)
---	--	---	---

FRANÇAIS

Comment réinitialiser votre appareil

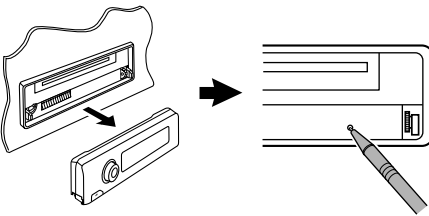

Cette procédure réinitialise le micro-ordinateur. Vos ajustements pré-réglés sont aussi effacés.

Comment forcer l'éjection d'un disque

Si un disque ne peut pas être reconnu ou ne peut pas être éjecté par l'autoradio, forcez l'éjection de la façon suivante.

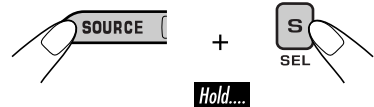

“PLEASE” et “EJECT” apparaissent alternativement sur l'affichage.

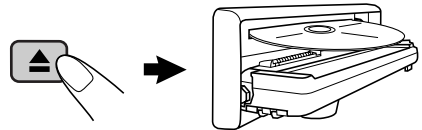

- Si cela ne fonctionne pas, essayez de réinitialiser l'autoradio.
- Faites attention de ne pas faire tomber le disque quand il est éjecté.

Pour des raisons de sécurité, une carte d'identification numérotée est fournie avec cet appareil, et le même numéro d'identification est imprimé sur le châssis de l'appareil. Conserver cette carte dans un endroit sûr, elle pourra aider les autorités pour identifier votre appareil en cas de vol.

AVERTISSEMENTS:

- **N'INSTALLEZ aucun élément dans les endroits suivants;**
 - où il peut gêner l'accès au volant ou au levier de vitesse car cela peut entraîner un accident de la circulation.
 - où il peut gêner la manipulation de dispositifs de sécurité tels que les airbags car cela peut entraîner un accident fatal.
 - où il peut gêner la visibilité.
- **NE COMMANDEZ pas l'appareil lors de la manipulation du volant car cela peut entraîner un accident de la circulation.**
- **Le conducteur ne doit pas regarder le moniteur lorsqu'il conduit. Regarder le moniteur lorsqu'on est au volant réduit considérablement la vigilance du conducteur et multiplie les risques d'accident.**
- **Le conducteur ne doit pas utiliser un casque d'écoute quand il est au volant. Il est en effet dangereux de bloquer les sons de la circulation routière pendant la conduite d'un véhicule.**
- **Si vous avez besoin de commander l'autoradio pendant que vous conduisez, continuez de regarder droit devant vous ou vous risquez de causer un accident de la circulation.**
- **Si le frein de stationnement n'est pas mis, "LE CONDUCTEUR NE DOIT PAS REGARDER LE MONITEUR EN CONDUISANT." apparaît sur le moniteur et l'image de lecture n'apparaît pas.**
 - Cet avertissement apparaît uniquement quand le fil du frein de stationnement est connecté au système de frein de stationnement intégré à la voiture (référez-vous au Manuel d'installation/raccordement).

Ce produit intègre une technologie de protection des droits d'auteur qui est protégée par des brevets américains et d'autres droits à la propriété intellectuelle. L'utilisation de cette technologie de protection des droits d'auteur doit être autorisée par Macrovision et est exclusivement destinée à une exploitation à domicile et à d'autres usages limités, sauf autorisation contraire de Macrovision. L'ingénierie inverse et le désassemblage sont interdits.

Précautions sur le réglage du volume:

Les disques produisent très peu de bruit par rapport aux autres sources. Réduisez le volume avant de reproduire un disque afin d'éviter d'endommager les enceintes par la soudaine augmentation du niveau de sortie.

*Pour sécurité....

- N'augmentez pas trop le volume car cela bloquerait les sons de l'extérieur rendant la conduite dangereuse.
- Arrêtez la voiture avant de réaliser toute opération compliquée.





*Température à l'intérieur de la voiture....

Si votre voiture est restée garée pendant longtemps dans un climat chaud ou froid, attendez que la température à l'intérieur de la voiture redevienne normale avant d'utiliser l'appareil.

Comment lire ce manuel

Les méthodes suivantes sont utilisées pour rendre les explications simples et faciles à comprendre.

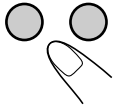
- Certains conseils et remarques sont donnés dans la section "Pour en savoir plus à propos de cet autoradio" (voir les pages 46 à 49).
- L'utilisation des touches est expliquée principalement à l'aide d'illustrations, comme montré ci-après:

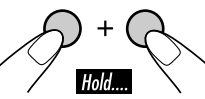
	Appuyez brièvement.
	Appuyez répétitivement.
	Appuyez sur une de ces touches.
	
 Hold....	Maintenez pressée jusqu'à ce que vous obteniez la réponse souhaitée.
 Hold....	Maintenez pressées les deux touches en même temps.

Comment utiliser la touche M MODE

Si vous appuyez sur M MODE, l'autoradio entre en mode de fonction, et les touches numériques et les touches ▲/▼ fonctionnent comme touches de fonction.

Ex.: Quand la touche numérique 2 fonctionne comme touche MO (monophonique).

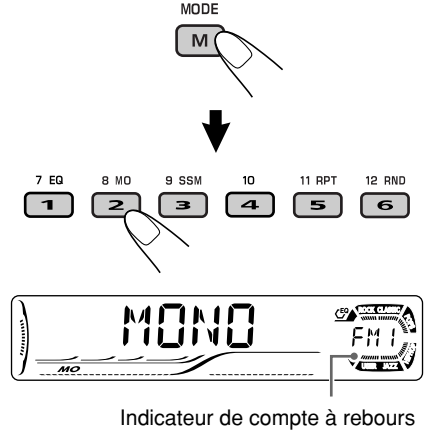

Pour utiliser à nouveau ces touches pour leurs fonctions originales après avoir appuyé sur M MODE, attendez 5 secondes sans appuyer sur aucune de ces touches jusqu'à ce que le mode de fonction soit annulé.

- Appuyer de nouveau sur M MODE annulé aussi le mode de fonction.

Table des matières

Comment réinitialiser votre appareil	2	Commande des disques en utilisant l'affichage sur l'écran.....	24
Comment forcer l'éjection d'un disque....	2	Opérations de base de la barre sur l'écran	25
Comment lire ce manuel.....	4	Opérations de base de l'écran de commande.....	27
Comment utiliser la touche M MODE...	4	Utilisation de l'écran de liste	28
Introduction — Disques reproductibles	6	Menu de réglage des DVD	29
Panneau de commande	7	Procédure de réglage de base.....	29
Identification des parties.....	7	Autres opérations des disques.....	32
Télécommande — RM-RK230	8	Opérations de base.....	32
Composants principaux et caractéristiques.....	8	Changement des informations sur l'affichage	34
Pour commencer	10	Sélection des modes de lecture	35
Opérations de base	10	Ajustements sonores	36
Annulation de la démonstration des affichages.....	11	Sélection des modes sonores pré-réglés.....	36
Réglage de l'horloge.....	11	Mémorisation de vos propres ajustements sonores	37
Fonctionnement de la radio	12	Ajustement du son	38
Écoute de la radio.....	12	Réglages généraux — PSM.....	39
Mémorisation des stations	13	Procédure de base	39
Écoute d'une station pré-réglée	14	Autres fonctions principales	41
Utilisation du système FM RDS	15	Affectation de titres aux CD.....	41
Recherche de votre programme FM RDS préféré.....	15	Retrait du panneau de commande.....	42
Mémorisation de vos programmes préférés.....	16	Utilisation d'un appareil extérieur ...	43
Utilisation de l'attente de réception.....	16	Lecture d'un appareil extérieur... ..	43
Poursuite du même programme —Poursuite de réception en réseau....	17	Entretien	44
Opérations des disques.....	18	Codes de langue	45
Lecture d'un disque dans l'autoradio	18	Pour en savoir plus à propos de cet autoradio.....	46
Opérations de base	20	Guide de dépannage	50
Fonctions spéciales pour les DVD/VCD... ..	22	Spécifications	53
Sélection des sous-titres.....	22		
Sélection de la langue des dialogues	22		
Sélection d'un angle de vue.....	22		
Utilisation du menu de disque	23		
Zoom.....	23		

Introduction — Disques reproductibles

Disques que vous pouvez reproduire sur votre appareil

Vous pouvez reproduire les disques suivants (12 cm et 8 cm)—sur cet autoradio:

- **DVD Vidéo:** Enregistrés au standard de couleur PAL avec un code de région “2” (voir ci-dessous).
 - Les DVD-R/DVD-RW enregistrés au format DVD-Vidéo peuvent aussi être reproduits (voir page 47).
- **CD Vidéo (VCD)/CD audio**
- **MP3/WMA:** Enregistrés sur un CD-R/CD-RW ou un DVD-R/DVD-RW/DVD-ROM.
 - CD-R/CD-RW: Compatibles avec ISO 9660 Level 1, ISO 9660 Level 2, Romeo et Joliet.
 - DVD-R/DVD-RW/DVD-ROM: Format compatible avec UDF-Bridge*1.

Avec certains disques, les opérations décrites dans ce manuel peuvent être légèrement différentes.

Disque ne pouvant pas être reproduits

DVD-Audio, DVD-ROM (données), DVD-RAM, DVD-R/DVD-RW enregistrés au format DVD-VR, CD-ROM, CD-I (CD-I Ready), Photo CD, etc.

- Reproduire ces types de disques produit du bruit qui risque d'endommager les enceintes.

Remarque sur le code de région:

Les lecteurs de DVD et les disques vidéo DVD ont leur propre numéro de code de région. Cet autoradio peut reproduire uniquement des disques DVD dont le numéro de code de région comprend “2”.

Exemple:



Si vous insérez un disque DVD Vidéo d'un code de région incorrect

“ERREUR DE CODE REGIONAL” apparaît sur le moniteur.

Précautions pour la lecture de disques à double face

- La face non DVD d'un disque à “DualDisc” n'est pas compatible avec le standard “Compact Disc Digital Audio”. Par conséquent, l'utilisation de la face non DVD d'un disque à double face sur cet appareil n'est pas recommandée.

Formats audio numériques

Cet appareil peut reproduire les formats audio numériques suivants.

Linear PCM: Format audio numérique non compressé, le même format qui est utilisé pour les CD et la plupart des originaux de studio.

Dolby Digital *2: Format audio numérique compressé, mis au point par Dolby Laboratories, qui permet un codage sur plusieurs canaux afin de créer un son Surround réaliste.

DTS *3 (**Digital Theater Systems**): Format audio compressé, mis au point par Digital Theater Systems, Inc., qui permet aussi un codage multicanaux comme le Dolby Digital. Comme le rapport de compression est plus faible que pour le Dolby Digital, il offre une plage dynamique plus large et une meilleure séparation.

MPEG Audio: Un autre format audio numérique compressé qui permet aussi le codage multicanaux afin de créer un son Surround réaliste. Cependant, cet appareil les signaux multicanaux en deux canaux (décodés PCM) et les reproduit.

*1 *Un système de fichier hybride utilisé pour offrir une compatibilité avec ISO 9660 et permettre l'accès à n'importe quel type de fichiers sur le disque (UDF signifie Format de disque universel).*

*2 *Fabriqué sous licence de Dolby Laboratories. “Dolby”, “Pro Logic” et le symbole double D sont des marques de commerce de Dolby Laboratories.*

*3 *“DTS” et “DTS 2.0 + Digital Out” sont des marques de commerce de Digital Theater Systems, Inc.*

Le “DVD logo” est une marque de commerce de DVD Format Logo Licensing Corporation, enregistrée aux États-Unis, au Japon et dans d'autres pays.

Identification des parties

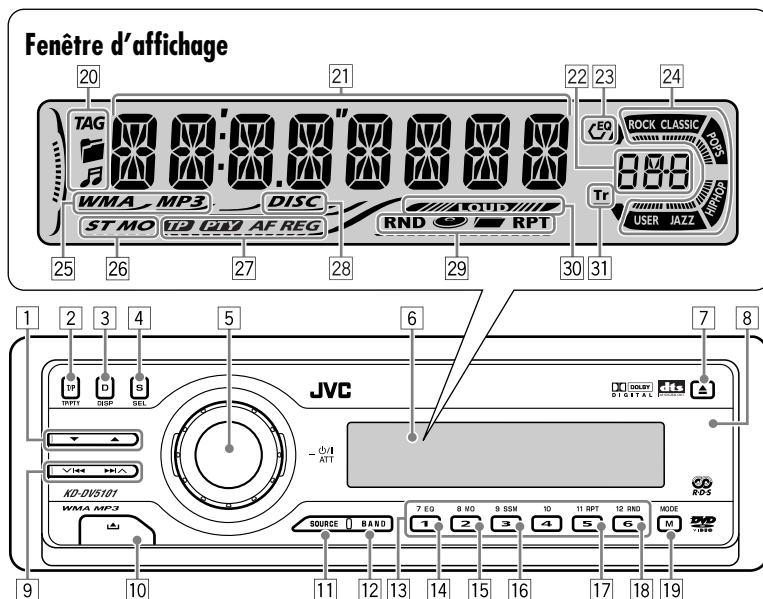

- 1 Touches ▲ (haut) / ▼ (bas)
 - Fonctionnent comme touches de lecture / arrêt pour les DVD et les VCD.
- 2 Touche T/P TP/PTY (programme d'informations routières/type de programme)
- 3 Touche D DISP (affichage)
- 4 Touche S SEL (sélection)
- 5
 - Molette de commande
 - Touche ϕ /I ATT (attente/sous tension, atténuation)
- 6 Fenêtre d'affichage
- 7 Touche ▲ (éjection)
- 8 Capteur de télécommande
- 9 Touches ▼ ◀▶▶ ▲
- 10 Touche ▲ (libération du panneau de commande)
- 11 Touche SOURCE
- 12 Touche BAND
- 13 Touches numériques
- 14 Touche EQ (égaliseur)
- 15 Touche MO (monophonique)
- 16 Touche SSM (Mémoire automatique séquentielle des stations puissantes)
- 17 Touche RPT (répétition)
- 18 Touche RND (aléatoire)
- 19 Touche M MODE

Fenêtre d'affichage

- 20 Indicateurs d'informations du disque—TAG (balise ID3), (dossier), (page/fichier)
- 21 Affichage principal
- 22 Affichage de la source / Indicateur de niveau de volume
- 23 Indicateur EQ (égaliseur)
- 24 Indicateurs de mode sonore—ROCK, CLASSIC, POPS, HIP HOP, JAZZ, USER
 - fonctionne aussi comme indicateur de compte à rebours et comme indicateur de niveau sonore pendant la lecture (voir page 40).
- 25 Indicateurs de type de disque—WMA, MP3
- 26 Indicateurs de réception du tuner—ST (stéréo), MO (monophonique)
- 27 Indicateurs RDS—TP, PTY, AF, REG
- 28 Indicateur DISC
- 29 Indicateurs de mode de lecture / indicateurs d'option—RND (aléatoire), (disque), (dossier), RPT (répétition)
- 30 Indicateur LOUD (loudness)
- 31 Indicateur Tr (page)

Mise en place de la pile-bouton au lithium (CR2025)

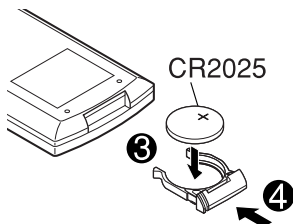
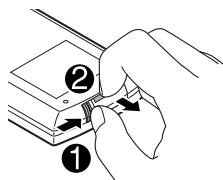

FRANÇAIS

Avant d'utiliser la télécommande:

- Dirigez la télécommande directement sur le capteur de télécommande de autoradio. Assurez-vous qu'il n'y a pas d'obstacle entre les deux.

Capteur de télécommande

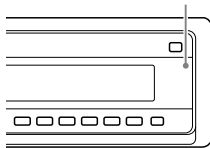

- N'EXPOSEZ PAS le capteur de télécommande à une forte lumière (lumière directe du soleil ou éclairage artificiel).

Avertissement:

- Rangez la pile dans un endroit hors de la portée des enfants afin d'éviter tout risque d'accident.
- Pour éviter que la pile ne chauffe, ne se fissure ou cause un incendie:
 - Ne rechargez pas, ne court-circuitez pas, ne chauffez pas la pile ni ne la jeter dans un feu.
 - Ne laissez pas la pile avec d'autres objets métalliques.
 - Ne piquez pas la pile avec des ciseaux ou d'autres objets similaires.
 - Enveloppez la pile de ruban isolant avant de la mettre au rebut ou de la ranger.

Composants principaux et caractéristiques

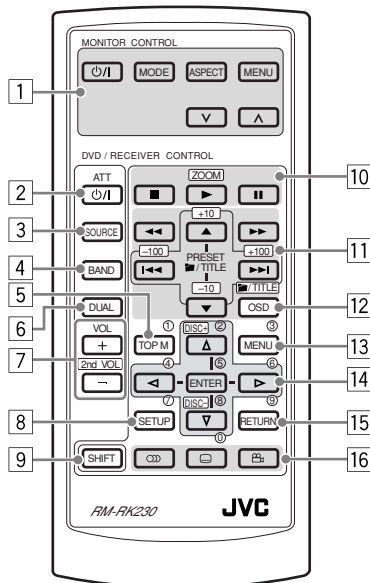

MONITOR CONTROL

- Touches de commande du moniteur*1
 - ⏻/I (attente/sous tension), MODE, ASPECT, MENU, ∇ et ▲.

DVD/RECEIVER CONTROL

- Touche ⏻/I ATT (attente/sous tension, atténuation)
 - Met l'appareil sous et hors tension et atténue aussi le son.
- Touche SOURCE
 - Choisit la source.
- Touche BAND
 - Choisit la bande FM/AM.
- Touche TOP M (menu)*2
 - Affiche le menu de disque DVD et VCD*3.
- Touche DUAL*4
 - Met en et hors service la fonction de deux zone.
- Touches VOL + / -
 - Ajuste le niveau de volume.
 - Fontionnent aussi comme touches 2nd VOL + / - quand elles sont pressées avec la touche SHIFT maintenue enfoncée*4.

- 8 Touche SETUP*2
 9 Touche SHIFT
 10 Touches de commande de base du disque:
 ■ (arrêt), ► (lecture), || (pause)
 • ► (lecture) fonctionne aussi comme
 touche ZOOM quand elle est pressée avec
 la touche SHIFT maintenue enfoncée.
 11 Touche de commande avancée du disque/
 commande du tuner*5

Pour les opérations avancées du disque:

- / TITRE ▲ / ▼
 – Permet de choisir les titres (pour les DVD) ou les dossiers (pour les disques MP3/WMA).
- ◀◀ / ▶▶ (saut vers l'arrière/saut vers l'avant)
- ◀◀ / ▶▶ (recherche vers l'arrière/recherche vers l'avant)

Pour les opérations du tuner FM/AM:

- PRESET ▲ / ▼
 – Change les stations préregistrées.
- ◀◀ / ▶▶
 – Fonctionne pour la recherche des stations.

- 12 Touche OSD
 • Affiche la barre sur écran.
 • Fonctionne aussi comme touche / TITRE quand elle est pressée avec la touche SHIFT maintenue enfoncée.
 – Vous pouvez choisir directement des titres (pour les DVD) ou des dossiers (pour les disques MP3/WMA) en utilisant les touches numériques (voir la page 21).

- 13 Touche MENU*2
 • Affiche le menu de disque DVD et VCD*3.

- 14 Touches de commande du menu*2
 • Curseur (▲, ▼, ◀, ▶), et ENTER

- 15 Touche RETURN*2

- 16 Touches de fonction spéciale

- DVD/VCD: (audio)
- DVD: (sous-titre), (angle)

*1 Utilisable uniquement si votre moniteur est un des moniteurs JVC — KV-MR9010 ou KV-MH6510.

*2 Ces touches fonctionnent comme touches numériques quand elles sont pressées avec la touche SHIFT enfoncée.

*3 Seulement quand la fonction PBC n'est service.

*4 Ne s'applique pas à cet autoradio.

*5 Ces touches fonctionnent comme touches +10/-10 et +100/-100 quand elles sont pressées avec la touche SHIFT enfoncée.

Comment choisir un numéro

Pour choisir un numéro compris entre 0 et 9:

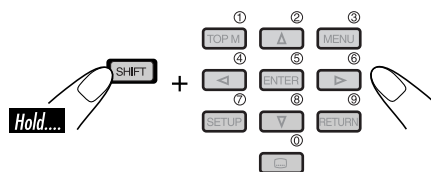

Pour choisir un numéro supérieur à 9:

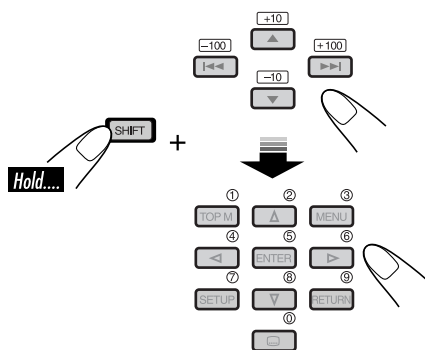

- Les touches +100/-100 sont utilisées uniquement pour la recherche de pages MP3/WMA supérieures à 99.

Opérations de base

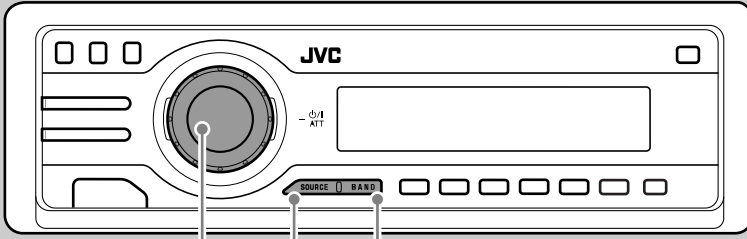

1

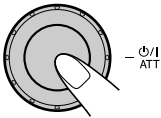

2

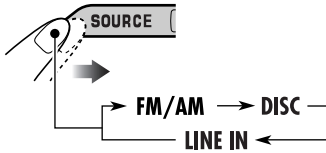

Vous ne pouvez pas choisir certaines sources si elles ne sont pas prêtes.

3

Pour le tuner FM/AM uniquement

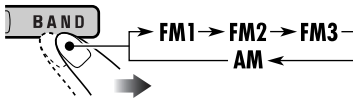

4

Ajustez le volume.

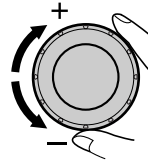

Le niveau de volume apparaît.

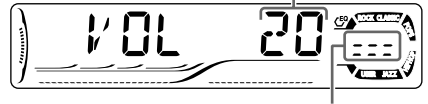

Indicateur de niveau de volume

5

Ajustez le son comme vous le souhaitez. (Voir les pages 36 à 38.)

Pour couper le volume momentanément (ATT)

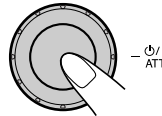

Pour rétablir le son, appuyez de nouveau sur la touche.

Pour mettre l'appareil hors tension

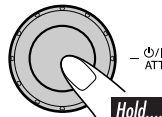

Annulation de la démonstration des affichages

Si aucune opération n'est effectuée pendant environ 20 secondes, la démonstration des affichages démarre.

[Réglage initial: DEMO ON]—voir page 39.

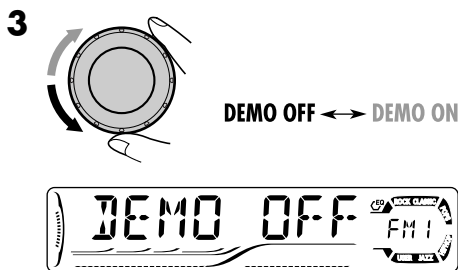
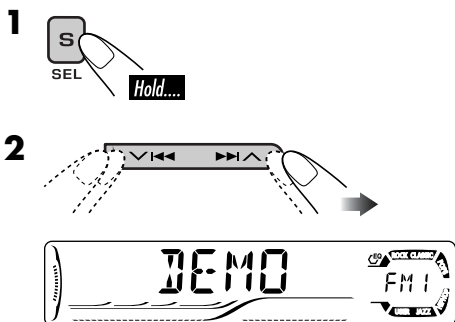

4 Terminez la procédure.



Pour mettre en service la démonstration des affichages

À l'étape **3** ci-dessus...

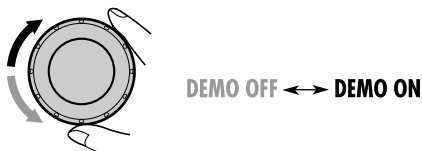

Réglage de l'horloge

- 1**
-
- 1 SEL **Hold...**
- 2 Réglez les heures et les minutes.**
- 1 Choisissez "CLOCK H" (heures), puis ajustez les heures.
 - 2 Choisissez "CLOCK M" (minutes), puis ajustez les minutes.
 - 3 Choisissez "24H/12H" (minutes), puis choisissez "24H" (heures) ou "12H" (heures).

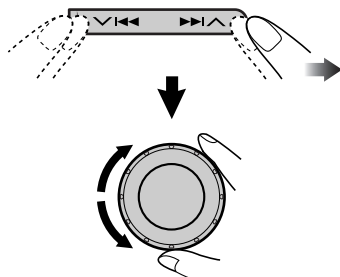

3 Terminez la procédure.



Pour vérifier l'heure actuelle quand l'appareil est hors tension



Fonctionnement de la radio

Écoute de la radio

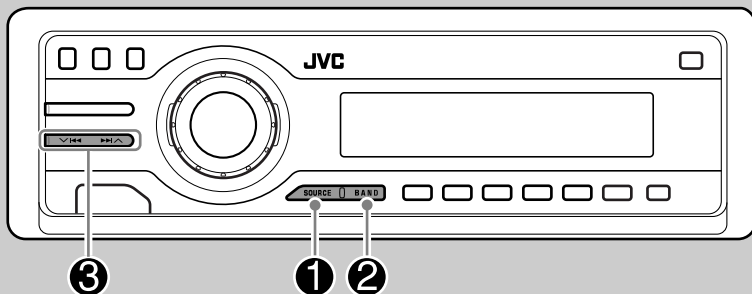

FRANÇAIS

1



2

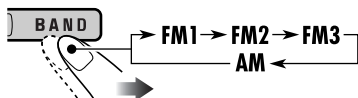

La bande choisie apparaît.

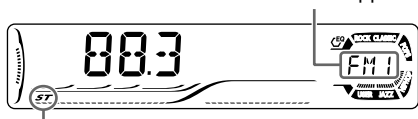

S'allume lors de la réception d'une émission FM stereo avec un signal suffisamment fort.

3

Démarrez la recherche d'une station.

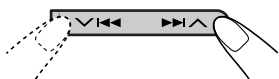

Quand une station est reçue, la recherche s'arrête.

Pour arrêter la recherche, appuyez de nouveau sur la même touche.

Pour accorder une station manuellement

À l'étape 3 ci-à gauche...

1

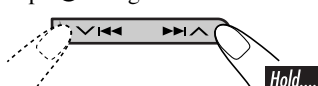

2

Choisissez la fréquence de station souhaitée.



Quand une émission FM stéréo est difficile à recevoir

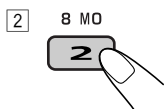
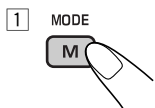

S'allume quand le mode monophonique est mis en service.

La réception est améliorée, mais l'effet stéréo est perdu.

Pour rétablir l'effet stéréo, répétez la même procédure. "MONO OFF" apparaît et l'indicateur MO s'éteint.

Mémorisation des stations

Vous pouvez préréglager six stations pour chaque bande.

■ Préréglage automatique des stations FM—SSM (Mémorisation automatique séquentielle des stations puissantes)

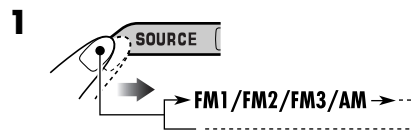

2 Choisissez la bande FM (FM1 – FM3) pour laquelle vous souhaitez mémoriser les stations.

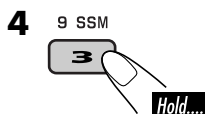
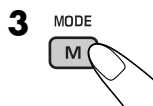
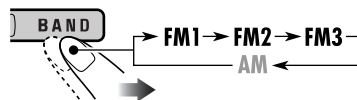

"SSM" clignote, puis disparaît quand le préréglage automatique est terminé.

Les stations FM locale avec les signaux les plus forts sont recherchées et mémorisées automatiquement dans la bande FM.

À suivre....

Préréglage manuel

Ex.: Mémorisation de la station FM de fréquence 92.5 MHz sur le numéro de préréglage 4 de la bande FM1.

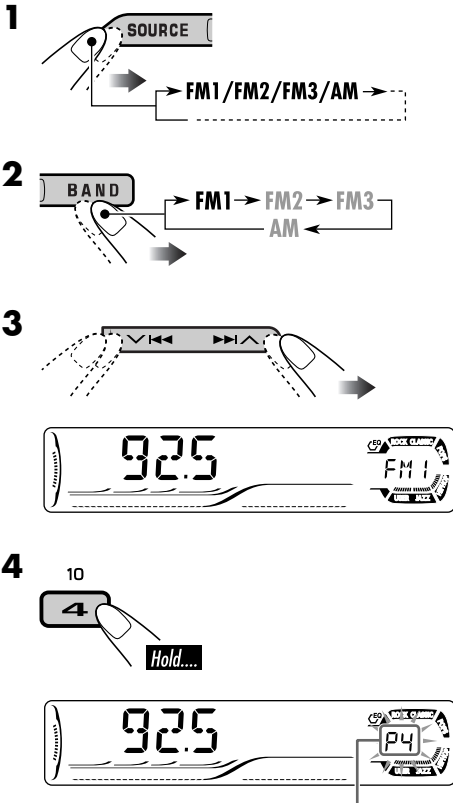

Le numéro de préréglage clignote un instant.

Pour vérifier l'heure actuelle pendant l'écoute d'une station FM (non RDS) ou AM

- Pour les stations FM RDS, référez-vous à la page 17.

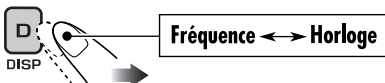

Écoute d'une station préréglée

- 1**
-
- 2**
-
- 3** Choisissez la station préréglée (1 – 6) souhaitée.

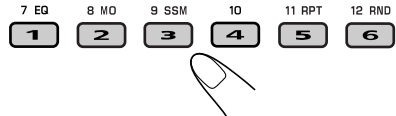

Lors de l'utilisation de la télécommande....

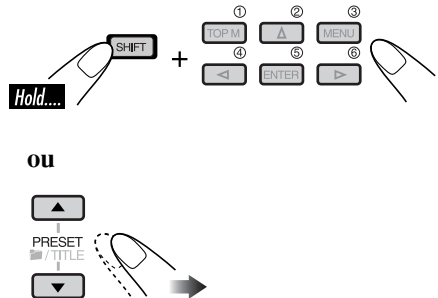

Utilisation du système FM RDS

Recherche de votre programme FM RDS préféré

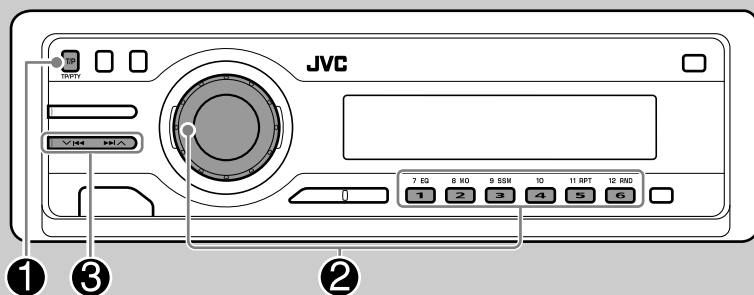

Vous pouvez accorder une station diffusant votre programme préféré en effectuant une recherche par code PTY.

- Pour mémoriser votre programme préféré, référez-vous à la page 16.

1



Les derniers codes PTY choisis apparaissent.

2

Choisissez un de vos type de programme préféré.



ou

Choisissez un des trente-neuf codes PTY.

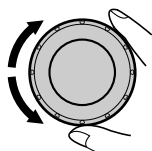

Ex.: Quand "ROCK M" est choisi

3

Démarrez la recherche de votre programme préféré.

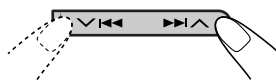

S'il y a une station diffusant un programme du code PTY que vous avez choisi, la station est accordée.

Codes PTY

NEWS, AFFAIRS, INFO, SPORT, EDUCATE, DRAMA, CULTURE, SCIENCE, VARIED, POP M (musique), ROCK M (musique), EASY M (musique), LIGHT M (musique), CLASSICS, OTHER M (musique), WEATHER, FINANCE, CHILDREN, SOCIAL, RELIGION, PHONE IN, TRAVEL, LEISURE, JAZZ, COUNTRY, NATION M (musique), OLDIES, FOLK M (musique), DOCUMENT

Présentation du système RDS

Le système RDS (Radio Data System) permet aux stations FM d'envoyer un signal additionnel en même temps que le signal de leur programme ordinaire.

En recevant les données RDS, cet autoradio peut effectuer ce qui suit :

- Recherche de type de programme (PTY) (voir page 15)
- Commute temporairement sur des informations routières—Attente de réception TA. (Référez-vous à la colonne de droite.)
- Commute temporairement sur votre programme préféré—Attente de réception PTY. (Voir pages 17 et 40.)
- Poursuite du même programme automatiquement—Poursuite de réception en réseau (voir page 17)
- Recherche de programme (voir page 40)

Mémorisation de vos programmes préférés

Vous pouvez mémoriser six de vos types de programme préféré.

Prérezglez les types de programme sur les touches numériques (1 – 6) :

1	2	3	4	5	6
POP M	ROCK M	EASY M	CLASSICS	AFFAIRS	VARIED

1 Choisissez un code PTY (voir page 15).

2 Choisissez le numéro de préreglage (1 – 6) sur lequel vous souhaitez mémoriser le code.

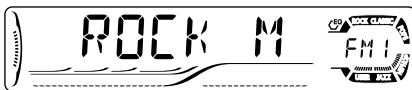

Ex.: Quand "ROCK M" est choisi

3 Répétez les étapes 1 et 2 pour mémoriser d'autres codes PTY sur des autres numéros de préreglage.

4 Terminez la procédure.



Utilisation de l'attente de réception

Attente de réception TA

L'attente de réception TA permet à l'autoradio de commuter temporairement sur des informations routières (TA) à partir de n'importe quelle source autre que AM.

- Le volume change sur le niveau de volume TA préreglé (voir page 40).

Pour mettre en service l'attente de réception TA

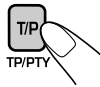

L'indicateur TP s'allume ou clignote.

- Si l'indicateur TP s'allume, c'est que l'attente de réception TA est en service.
- Si l'indicateur TP clignote, c'est que l'attente de réception TA n'est pas encore en service. (Cela se produit quand vous écoutez une station FM sans les signaux RDS nécessaires à l'attente de réception TA).

Pour mettre en service l'attente de réception TA, accordez une autre station diffusant ces signaux. L'indicateur TP s'arrête de clignoter et reste allumé.

Pour mettre hors service l'attente de réception TA

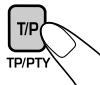

L'indicateur TP s'éteint.

Attente de réception PTY

L'attente de réception PTY permet à l'autoradio de commuter temporairement sur votre programme PTY préféré à partir de n'importe quelle source autre que AM.

Pour mettre en service et choisir votre code PTY préféré pour l'attente de réception PTY, référez-vous à la page 40.

L'indicateur PTY s'allume ou clignote.

- Si l'indicateur PTY s'allume, c'est que l'attente de réception PTY est en service.
- Si l'indicateur PTY clignote, c'est que l'attente de réception PTY n'est pas encore en service.

Pour mettre en service l'attente de réception PTY, accordez une autre station diffusant ces signaux. L'indicateur PTY s'arrête de clignoter et reste allumé.

Pour mettre hors service l'attente de réception PTY, choisissez "OFF" pour le code PTY (référez-vous à la page 40).

L'indicateur PTY s'éteint.

Poursuite du même programme— Poursuite de réception en réseau

Lorsque vous conduisez dans une région où la réception FM n'est pas suffisamment forte, cet autoradio accorde automatiquement une autre station FM RDS du même réseau, susceptible de diffuser le même programme avec un signal plus fort (voir l'illustration ci-dessous).

À l'expédition de l'usine, la poursuite de réception en réseau est en service.

Pour changer le réglage de la poursuite de réception en réseau, référez-vous à "AF-REG" à la page 39.

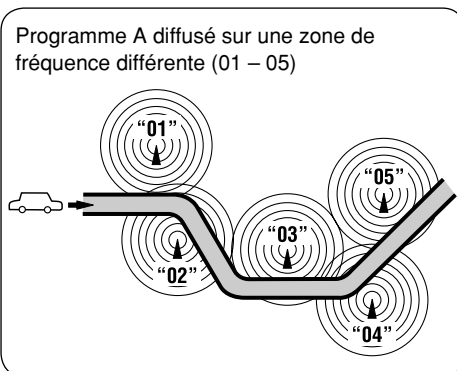

Pour vérifier l'heure actuelle pendant l'écoute d'une station FM RDS

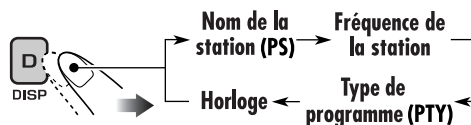

Opérations des disques

lecture d'un disque dans l'autoradio

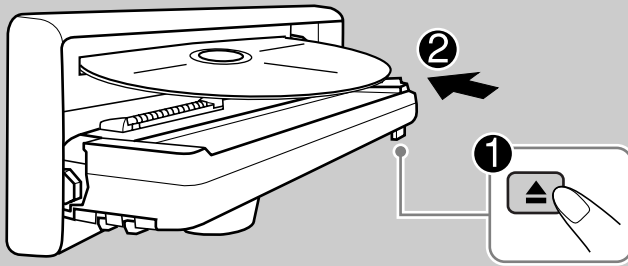

FRANÇAIS

Le type de disque est détecté automatiquement et la lecture démarre automatiquement (pour les DVD: le démarrage automatique de la lecture dépend de son programme interne).

Si le disque actuel est un CD audio, CD Text, disque MP3/WMA ou VCD sans PBC, toutes les plages sont reproduites répétitivement jusqu'à ce que vous changiez la source ou éjectiez le disque.

- Si une liste de titres ou un menu de disque apparaît pendant la lecture d'un DVD ou d'un VCD avec PBC, référez-vous à "Utilisation du menu de disque" à la page 23.

Avant de réaliser n'importe quelle opération, assurez-vous de ce qui suit....



DVD Vidéo



CD Vidéo avec PBC
seulement



CD Vidéo avec/sans
PBC



CD Audio/
CD Text



Disque MP3/WMA



Tous les disques
de cette liste

Avant de réaliser n'importe quelle opération, assurez-vous de ce qui suit....

- Mettez le moniteur sous tension pour la lecture d'un DVD ou d'un VCD. Si le moniteur est sous tension, vous pouvez aussi commander la lecture du CD audio, CD Text et disque MP3/WMA en vous référant à l'écran du moniteur. (Voir les pages 27 et 28.)
- Pour la lecture du DVD, vous pouvez changer les paramètres du menu de réglage selon vos préférences. (Voir pages 29 à 31.)
- Les opérations expliquées aux pages 20 à 31 nécessitent l'utilisation de la télécommande.
- Si vous souhaitez commander le lecteur de DVD/CD en utilisant les touches du panneau de commander, référez-vous à la section "Autres opérations des disques" aux pages 32 à 35.

Si "⊗" apparaît sur le moniteur quand vous appuyez sur une touche, c'est que l'autoradio ne peut pas accepter la commande effectuée.

- Dans certains cas, la commande peut être refusée sans que "⊗" apparaisse.

- Microsoft et Windows Media est une marque déposées ou une marque de commerce de Microsoft Corporation aux États-Unis et/ou dans les autres pays.

• Lors de l'insertion d'un disque DVD:

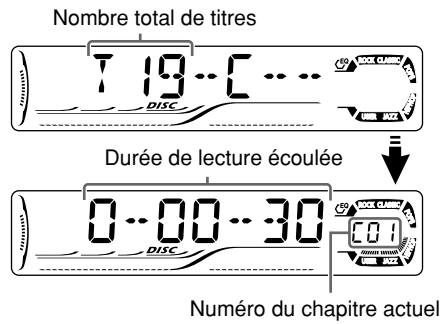

• Lors de l'insertion d'un VCD:

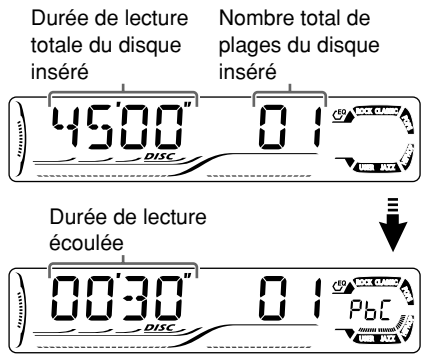

• Lors de l'insertion d'un disque MP3/WMA:

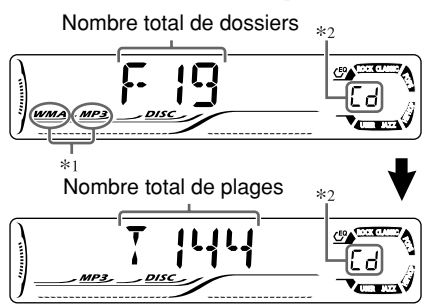

Ex.: Quand un fichier MP3 set effacé

Les informations relatives au disque apparaissent automatiquement (voir page 34).

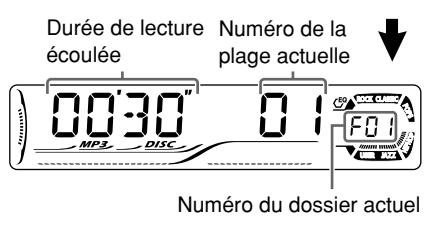

• Lors de l'insertion d'un CD Text/CD audio:

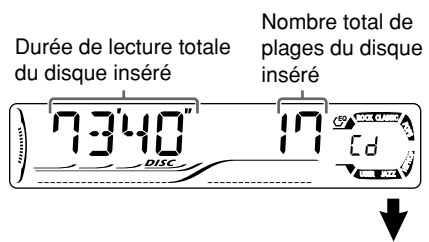

CD Text: Le titre du disque/interprète → Titre de la plage apparaissent automatiquement (voir page 34).

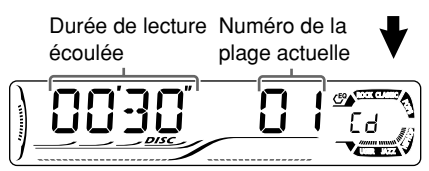



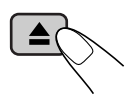





Pour éjecter le disque

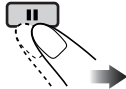
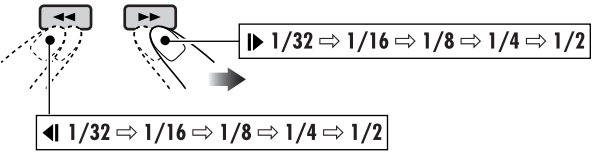

*1 L'indicateur MP3 ou l'indicateur WMA s'allume, en fonction du type du fichier détecté.
 *2 Ne s'allume pas pour un DVD-R/DVD-RW.

Opérations de base

Opérations	Indication sur l'affichage et/ou opération suivante
<p>Pour arrêter temporairement la lecture</p> 	<p>“PAUSE” s’allume sur l’affichage. </p> <p>Une image fixe apparaît. </p> <p>Ⓐ Lecture image par image</p>  <p>Ⓑ Lecture au ralenti</p>  <p>▶ 1/32 ⇒ 1/16 ⇒ 1/8 ⇒ 1/4 ⇒ 1/2</p> <p>◀ 1/32 ⇒ 1/16 ⇒ 1/8 ⇒ 1/4 ⇒ 1/2</p> <ul style="list-style-type: none"> • <i>Aucun son ne sort pendant la lecture au ralenti.</i> • <i>Lors de la lecture d’un VCD, la lecture au ralenti vers l’arrière n’est pas disponible.</i> <p>Pour reprendre la lecture normale:</p> 
<p>Relecture des scènes précédentes—Relecture par une simple pression</p> 	<p>La position de lecture recule d’environ 10 secondes par rapport à sa position actuelle. </p> <ul style="list-style-type: none"> • <i>Cette fonction peut être utilisée uniquement à l’intérieur du même titre.</i> • <i>Cette fonction ne peut pas être utilisée avec certains DVD.</i>
<p>Pour arrêter la lecture</p> 	<p>Lorsque vous démarrez à nouveau la lecture, elle reprend à partir du point où elle a été interrompue (Reprise de la lecture). </p> <p>Lors que vous démarrez à nouveau la lecture, elle commence à partir du début de la dernière plage reproduire. </p>

* Pendant la lecture, les icônes du guide sur l’écran apparaissent un instant sur le moniteur (voir page 48).

Pour aller aux pages/chapitres suivants ou précédents



- Pour les DVD: Pendant la lecture ou une pause

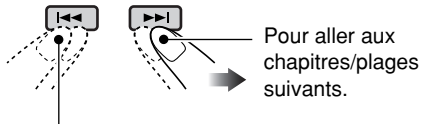

Pour retourner au début du chapitre/page actuel, puis aux chapitres/pages précédents.

Pour faire avancer ou reculer rapidement le chapitre/page



Retour rapide.

* La vitesse de recherche change de x2 ⇒ x10 pour tous les disques (DVD, VCD, CD), mais l'information apparaissant sur le moniteur est seulement pour les DVD/VCD.

Pour faire une recherche vers l'avant ou vers l'arrière d'un chapitre/page

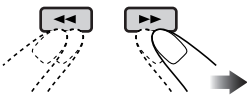

L'information affichée est uniquement pour les DVD/VCD:

▶▶ x2 ⇒ x5 ⇒ x10 ⇒ x20 ⇒ x60

◀◀ x2 ⇒ x5 ⇒ x10 ⇒ x20 ⇒ x60

- Pour rétablir la vitesse normale



Pour localiser un titre/chapitre/page directement



- Pour les DVD: Pendant la lecture ou une pause—choisissez un chapitre. À l'arrêt—choisissez un titre.
- Pour les VCD: Quand la fonction PBC (voir page 23) n'est pas en service.
- Pour les fichiers MP3/WMA: Choisissez une page à l'intérieur du même dossier.

Choisissez le numéro correspondant à l'élément souhaité (voir page 9).

Pour localiser un titre/dossier

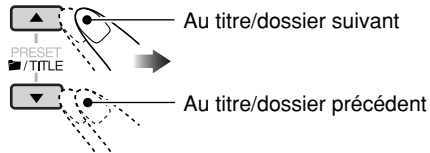

Pour localiser un titre/dossier particulier

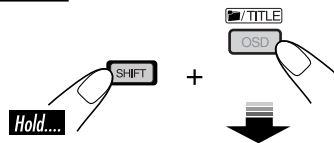

Avant 10 secondes, appuyez sur les touches numériques (voir page 9).

Fonctions spéciales pour les DVD/VCD

Sélection des sous-titres

Vous pouvez choisir la langue des sous-titres apparaissant sur le moniteur.



- Vous pouvez régler la langue initiale des sous-titres en utilisant le menu de réglage (voir page 30).

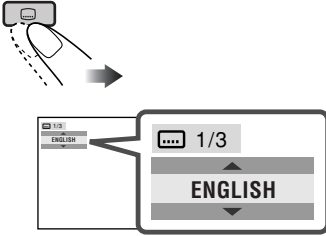

Ex.: Quand le disque possède 3 options

Pour les VCD:

Vous pouvez choisir le canal audio à reproduire. (C'est pratique lors de la lecture d'un VCD KaraoKé).

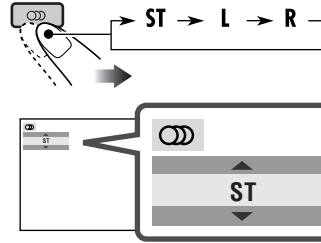

ST: Pour écouter la lecture stéréo (gauche/droite) normale.

L: Pour écouter le canal audio (L) gauche.

R: Pour écouter le canal audio (R) droit.

Sélection de la langue des dialogues

Pour les DVD:

Vous pouvez choisir la langue à écouter si le disque possède plusieurs langues des dialogues.

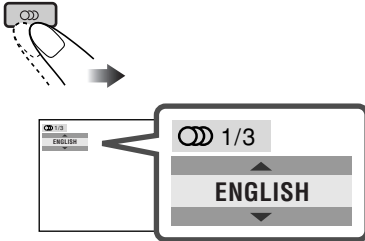

Ex.: Quand le disque possède 3 options

Sélection d'un angle de vue

Vous pouvez voir la même scène avec des angles différents si le disque possède des vues multi angles.

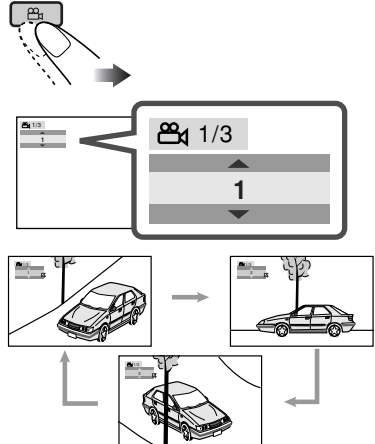

Ex.: Quand le disque possède 3 angles de vue

- Avec certains DVD et VCD, il est interdit de changer la langue des sous-titres, la langue des dialogues (ou le canal audio) sans utiliser le menu de disque.

Utilisation du menu de disque

Il est possible de commander la lecture à partir d'un menu lors de lecture d'un DVD possédant cette fonction ou d'un VCD avec PBC (Playback Control).

Lors de la lecture d'un DVD

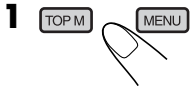

Une liste de titre ou un menu de disque apparaît sur le moniteur.

2 Choisissez l'élément souhaité sur le menu.

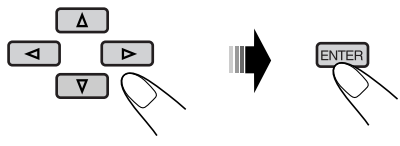

La lecture de l'élément souhaité démarre.

- Avec certains disque, vous pouvez aussi choisir les éléments avec les touches numériques correspondantes.

Lors de la lecture d'un VCD



Quand une liste d'éléments est affichée sur le moniteur.

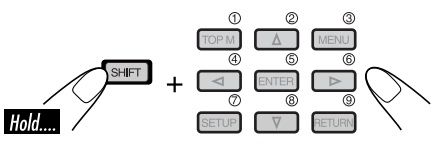

Pour choisir un numéro supérieur à 9, référez-vous à "Comment choisir un numéro" à la page 9.

Pour retourner aux menus précédents



Annulation de la lecture PBC

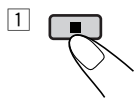

2 Choisissez une plage pour démarrer la lecture normale en utilisant les touches numériques (voir page 9).

Pour remettre en service la fonction PBC

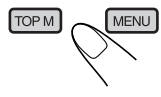

Zoom

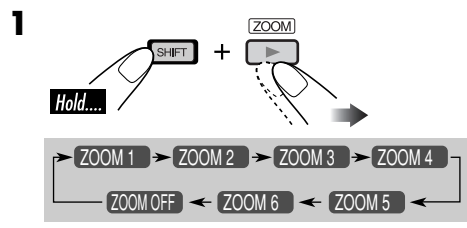

2 Déplacez la partie agrandie de l'image.

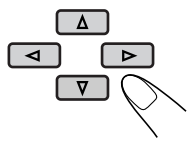

Pour annuler le zoom, choisissez "ZOOM OFF" à l'étape 1.

Commande des disques en utilisant l'affichage sur l'écran

À propos de la barre sur l'écran

Vous pouvez vérifier les informations du disque et utiliser certaines fonctions à l'aide de la barre sur l'écran.

- Pour les CD audio, CD Text et disques MP3/WMA, vous pouvez aussi utiliser l'écran de commande et l'écran de liste (voir pages 27 et 28).

FRANÇAIS

Barres sur l'écran



DVD

DVD-V Digital 2ch T02-C03 TOTAL 1:25:58

TIME TITLE CHAP OFF

VCD

VCD PBC TRACK 01 TIME 00:36

TIME TRACK REPEAT INTRO RANDOM

MP3/WMA

FILE TIME 00:00:36

REPEAT INTRO RANDOM

CD Text/CD audio

CD dts 5.1ch TIME 00:36

REPEAT INTRO RANDOM

* Uniquement pour les CD audio DTS.

- 1 Type de disque
- 2
 - Type de format du signal audio (pour les DVD et les CD audio DTS)
 - PBC (uniquement pour les VCD)
- 3 Informations sur la lecture
 - T02-C03** Page/chapitre actuel
 - TRACK 01** Plage actuelle
 - TOTAL** Durée de lecture écoulée du disque
 - T. REM** Durée restante du disque (pour les VCD)/Durée restante du titre (pour les DVD-V)
 - TIME** Durée de lecture écoulée du chapitre ou de la plage actuelle.
 - REM** Durée de lecture restante du chapitre ou de la plage actuelle.
- 4 Conditions de lecture
 - Lecture
 - Recherche vers l'avant/vers l'arrière
 - Lecture au ralenti vers l'avant/vers l'arrière
 - Pause
 - Arrêt
- 5 Icônes de fonctionnement
 - TIME** Indications de la durée
 - Recherche temporelle—Entrée la durée de lecture écoulée du titre actuel ou du disque.
 - TITLE** Recherche de titre
 - CHAP** Recherche de chapitre
 - TRACK** Recherche de plage
 - Changement de la langue des dialogues ou le canal audio.
 - Changement de la langue des sous-titres.
 - Changement de l'angle de vue.
 - OFF** Lecture répétée (pour les DVD)
 - REPEAT** Lecture répétée (pour les autres disques)
 - INTRO** Lecture des introductions
 - RANDOM** Lecture aléatoire

Opérations de base de la barre sur l'écran

1 Affichez la barre sur écran.



- Pour les DVD/VCD:



- Pour les autres disques:



2 Choisissez un élément.



3 Choisissez un élément.



- Si le menu déroulant apparaît...

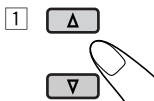

ou

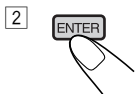
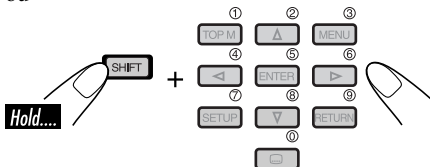

Pour faire disparaître la barre sur l'écran



- Options pouvant être choisies pour la lecture répétée/des introductions/aléatoire:

OFF Lecture répétée

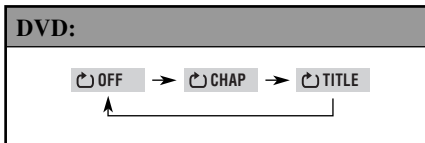

REPEAT Lecture répétée

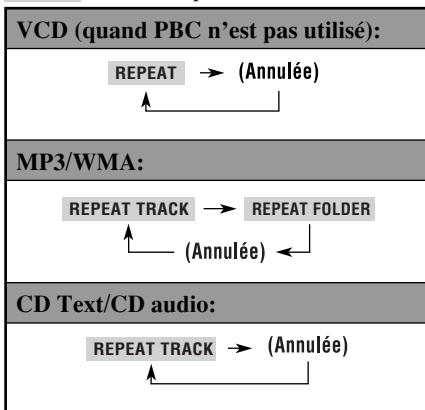

FRANÇAIS

À suivre...

INTRO Lecture des introductions

VCD (quand PBC n'est pas utilisé):

INTRO → (Annulée)
↑

MP3/WMA:

INTRO TRACK → INTRO FOLDER
↑ (Annulée) ↓

CD Text/CD audio:

INTRO TRACK → (Annulée)
↑

RANDOM Lecture aléatoire

VCD (quand PBC n'est pas utilisé):

RANDOM → (Annulée)
↑

MP3/WMA:

RANDOM FOLDER → RANDOM DISC
↑ (Annulée) ↓

CD Text/CD audio:

RANDOM DISC → (Annulée)
↑

Référez-vous aussi à la page 25 pour les opérations suivantes.

Pour changer l'information de la durée

- 1 Choisissez **TIME**.
- 2 Changez l'information de la durée.

ENTER →

TIME 0:00:58 → REM 0:11:23
T.REM 0:35:24 ← TOTAL 1:01:58

Pour rechercher un point particulier à partir de la durée de lecture

- 1 Choisissez → .
- 2 Entrez la durée de lecture écoulée du titre actuel ou du disque.

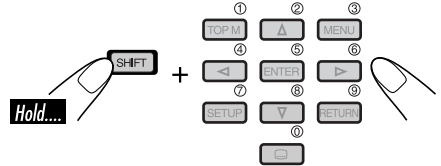

- Ex.:
- Pour entrer 1 (heure): 02 (minutes): 00 (secondes), appuyez sur 1, 0, 2, 0, puis sur 0.
 - Pour entrer 54 (minutes): 00 (secondes), appuyez sur 0, 5, 4, 0, puis sur 0.
 - Il est toujours nécessaire d'entrer le chiffre des heures (même "0" heure), mais il n'est pas nécessaire d'entrer les zéros restants (les deux derniers chiffres dans les exemples ci-dessus).
 - Pour corriger une mauvaise entrée, appuyez sur...



- 3 Terminez la procédure.

**Pour rechercher un titre/chapitre/plage particulier**

- 1 Choisissez **TITLE** →, **CHAP** → ou **TRACK** →.
- 2 Entrez le numéro.

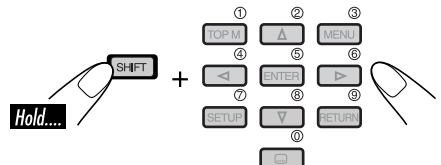

- Pour corriger une entrée incorrecte, appuyez sur les touches numériques jusqu'à ce que le numéro correct soit entré.
- 3 Terminez la procédure.



Opérations de base de l'écran de commande

Vous pouvez rechercher et reproduire les éléments souhaités à partir de l'écran de commande.

- L'écran de commande apparaît automatiquement sur le moniteur quand vous insérez un disque.

Affichage de commande des disques MP3/WMA

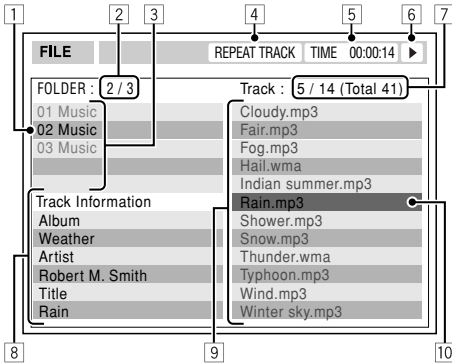

- 1 Dossier actuel
- 2 Numéro du dossier actuel/nombre total de dossiers
- 3 Liste des dossiers
- 4 Mode de lecture choisi
- 5 Durée de lecture écoulée de la plage actuelle
- 6 Icône de mode de fonctionnement
▶ (lecture), ■ (arrêt), || (pause)
- 7 Numéro de la plage actuelle/nombre total de plages du dossier actuel (nombre total de plage du disque)
- 8 Informations sur la plage
- 9 Liste des plages
- 10 Plage actuelle (mise en valeur)

Pour choisir un dossier ou une plage

- 1 Choisissez la colonne "Folder" (dossier) ou la colonne "Track" (plage) sur l'écran de commande.

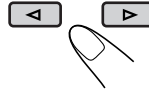

- 2 Choisissez un dossier ou une plage.

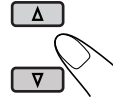

Écran de commande des CD Text/CD audio

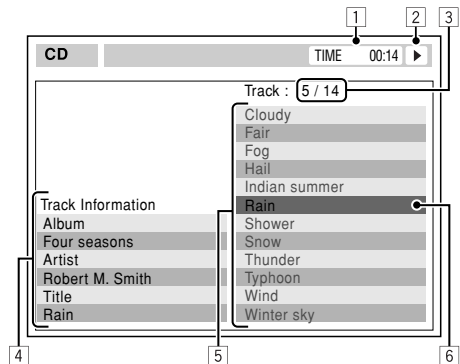

- 1 Durée de lecture écoulée de la plage actuelle
- 2 Icône de mode de fonctionnement
▶ (lecture), ■ (arrêt), || (pause), ►► (avance rapide), ◀◀ (retour rapide)
- 3 Numéro de la plage actuelle/nombre total de plages du disque
- 4 Informations sur la plage
- 5 Liste des plages
- 6 Plage actuelle (mise en valeur)

Pour choisir une plage

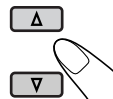

Utilisation de l'écran de liste

Vous pouvez afficher la liste des dossiers/liste des plages avant de démarrer la lecture. Sur cette liste, vous pouvez vérifier le contenu du disque et démarrer sa lecture.

■ Écran de liste des dossiers /

Liste des dossiers (disques MP3/WMA)

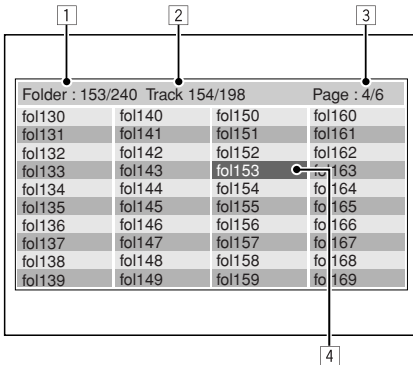

Folder : 153/240	Track 154/198	Page : 4/6	
fol130	fol140	fol150	fol160
fol131	fol141	fol151	fol161
fol132	fol142	fol152	fol162
fol133	fol143	fol153	fol163
fol134	fol144	fol154	fol164
fol135	fol145	fol155	fol165
fol136	fol146	fol156	fol166
fol137	fol147	fol157	fol167
fol138	fol148	fol158	fol168
fol139	fol149	fol159	fol169

Liste des plages (disques MP3/WMA/CD Text/CD audio)

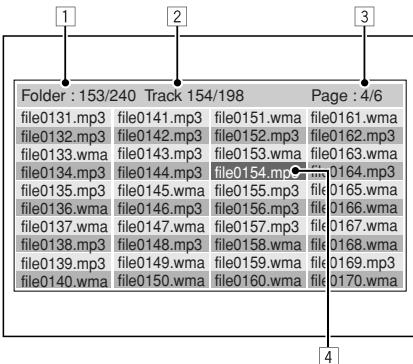

Folder : 153/240	Track 154/198	Page : 4/6	
file0131.mp3	file0141.mp3	file0151.wma	file0161.wma
file0132.mp3	file0142.mp3	file0152.mp3	file0162.mp3
file0133.wma	file0143.mp3	file0153.wma	file0163.wma
file0134.mp3	file0144.mp3	file0154.mp3	file0164.mp3
file0135.mp3	file0145.wma	file0155.mp3	file0165.wma
file0136.wma	file0146.mp3	file0156.mp3	file0166.wma
file0137.wma	file0147.wma	file0157.mp3	file0167.wma
file0138.mp3	file0148.mp3	file0158.wma	file0168.wma
file0139.mp3	file0149.wma	file0159.wma	file0169.mp3
file0140.wma	file0150.wma	file0160.wma	file0170.wma

Ex.: Liste des plages pour un disque MP3/WMA

- 1 Numéro du dossier actuel/nombre total de dossiers (uniquement pour les disques MP3/WMA)
- 2 Numéro de la plage actuelle/nombre total de plages du dossier actuel
- 3 Page actuelle/nombre total de pages composant la liste
- 4 Dossier/plage actuelle (mis en valeur)

Pour les fichiers MP3/WMA:

À l'arrêt...

1 Affichez la liste des dossiers.



Chaque fois que vous appuyez sur la touche, l'écran de liste apparaît et disparaît.

2 Choisissez un dossier sur la liste.

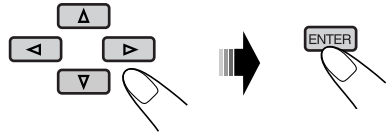

La liste des plages du dossier choisi apparaît.

Pour retourner à la liste des dossiers



3 Choisissez une plage sur la liste.

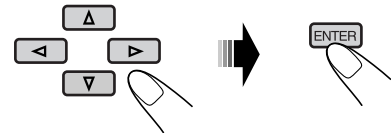

Pour les CD Text / CD audio:

À l'arrêt...

1 Affichez la liste des plages.



Chaque fois que vous appuyez sur la touche, l'écran de liste apparaît et disparaît.

2 Choisissez une plage sur la liste.

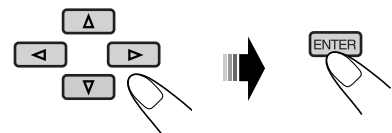

Menu de réglage des DVD

Vous pouvez mémoriser l'état initial de la lecture des disques.

- Pendant la lecture, le menu de réglage ne peut pas être changé.

Procédure de réglage de base

À l'arrêt...

1

SETUP

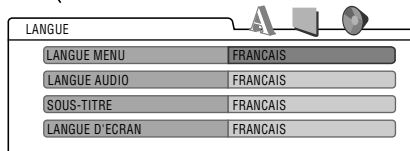

2

← →

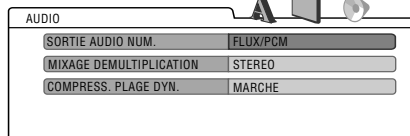

Ex.: Quand le menu "AUDIO" est choisi

3 Choisissez l'élément que vous souhaitez régler.

Δ

▽

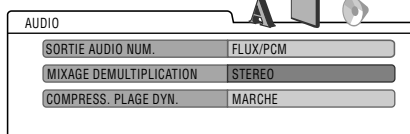

Ex.: Quand "MIXAGE DEMULTIPLICATION" est choisi

4

ENTER

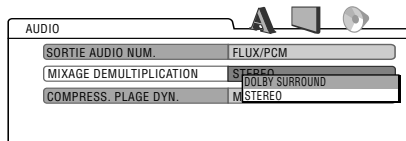

5 Choisissez une option.

Δ

▽

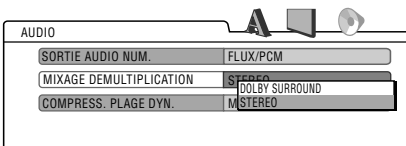

6

ENTER

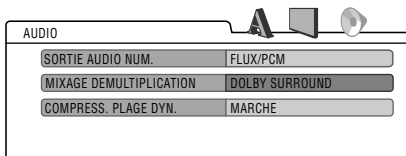

Pour régler un autre élément du même menu

Répétez les étapes 3 à 6.

Pour régler un autre élément d'un autre menu

Répétez les étapes 2 à 6.

Pour revenir à l'écran normal

SETUP

AVERTISSEMENT: La langue de l'affichage sur l'écran ci-dessus peut être changée en utilisant le réglage "Menu LANGUE" (voir aussi page 30). À l'expédition de l'usine, "ENGLISH" est choisi.

À suivre...





Menu LANGUE

Élément	Contenu
LANGUE MENU	Choisissez la langue initiale du menu de disque.
LANGUE AUDIO	Choisissez la langue initiale des dialogues.
SOUS-TITRE	Choisissez la langue initiale des sous-titres ou supprimez les sous-titres (ARRET).
LANGUE D'ECRAN	Choisissez la langue du menu de réglage et de certaines indications sur le moniteur.

- Pour les réglages LANGUE, référez-vous aussi à la liste des codes de langue de la page 45.

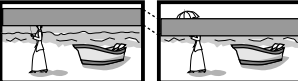

Menu IMAGE

Élément	Contenu
<p>TYPE D'ECRAN</p> <p>16:9 4:3 LETTERBOX</p>  <p>4:3 PAN SCAN</p> 	<p>Choisissez le type de moniteur de façon à ce qu'il corresponde à une image d'écran large sur votre moniteur.</p> <ul style="list-style-type: none"> • 16:9 [MULTI]* : Choisissez ce réglage quand le format d'image de votre moniteur est 16:9. • 4:3 [MULTI]* LETTERBOX : Choisissez ce réglage quand le format d'image de votre moniteur est 4:3. Lors de la visualisation d'une image pour écran large, des barres noires apparaissent en haut et en bas de l'écran. • 4:3 [MULTI]* PAN SCAN : Choisissez ce réglage quand le format d'image de votre moniteur est 4:3. Lors de la visualisation d'une image pour écran large, aucune barre n'apparaît, mais les parties gauche et droite de l'image sont coupées et n'apparaissent pas sur l'écran. <p>* Choisissez les options [MULTI] pour les téléviseurs multi-standards.</p>
<p>POSITION OSD</p> <p>Position 1 Position 2</p> 	<p>Choisissez la position de la barre sur l'écran, sur le moniteur.</p> <ul style="list-style-type: none"> • 1 : Position élevée • 2 : Position basse



Menu AUDIO

Élément	Contenu
SORTIE AUDIO NUM.	<p>Choisissez le format de signal à émettre par la prise DIGITAL OUT (optique) à l'arrière de l'appareil. Pour les détails, référez-vous à la page 49.</p> <ul style="list-style-type: none">• SEULEMENT PCM : Choisissez ce réglage quand un amplificateur ou un décodeur incompatible avec le Dolby Digital ou DTS, MPEG Audio ou bien un appareil d'enregistrement est connecté.• DOLBY DIGITAL/PCM : Choisissez ce réglage quand un amplificateur ou un décodeur compatible avec le Dolby Digital est connecté.• FLUX/PCM : Choisissez ce réglage quand un amplificateur ou un décodeur compatible avec le Dolby Digital, DTS et le MPEG Audio est connecté.
MIXAGE DEMULTIPLICATION	<p>Lors de la lecture d'un disque DVD multicanaux, ce réglage affecte les signaux reproduits par les prises LINE OUT (et par la prise DIGITAL OUT quand "SEULEMENT PCM" est choisi pour "SORTIE AUDIO NUM.").</p> <ul style="list-style-type: none">• DOLBY SURROUND : Choisissez ce réglage si vous souhaitez profiter d'un son Surround multicanaux en connectant à cet autoradio un amplificateur compatible avec le Dolby Surround.• STEREO : Normalement choisissez ce réglage.
COMPRESS. PLAGE DYN.	<p>Vous pouvez profiter d'un son puissant à un niveau de volume faible ou moyen lors de la lecture d'un support Dolby Digital.</p> <ul style="list-style-type: none">• AUTO : Choisissez ce réglage pour appliquer les effets aux supports codés multicanaux (sauf les supports à 1-canal ou 2-canaux).• MARCHE : Choisissez ce réglage pour toujours utiliser cette fonction.

Autres opérations des disques

Dans cette section, nous vous expliquons comment utiliser les touches du panneau de commande pour commander le lecteur de DVD/CD.

Opérations de base

Pour arrêter la lecture

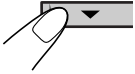

DVD VCD

Pour reprendre la lecture

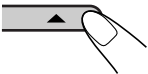

DVD VCD

Pour éjecter un disque



MP3
WMA

Pour faire avancer ou reculer rapidement le chapitre/plage

DVD VCD CD

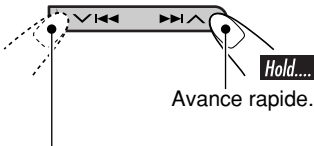

Retour rapide.

* La vitesse de recherche change de x2 \Rightarrow x10 pour tous les disques (DVD, VCD, CD), mais l'information apparaissant sur le moniteur est seulement pour les DVD/VCD.

Pour aller aux plages/chapitres suivants ou précédents

MP3
WMA

Pour les DVD: Pendant la lecture ou une pause

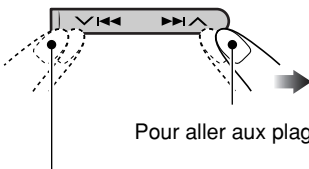

Pour aller aux plages suivantes.

Pour aller au début de la plage actuelle, puis aux plages précédentes.

Pour aller aux dossiers suivants ou précédents

MP3
WMA

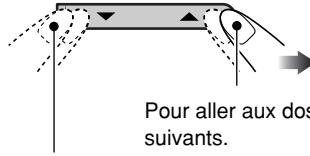

Pour aller aux dossiers suivants.

Pour aller aux dossiers précédents.

Pour localiser un titre/chapitre/dossier/plage directement

MP3
WMA

- Pour les DVD: Pendant la lecture ou une pause—choisissez un chapitre. À l'arrêt—choisissez un titre.
- Pour les VCD: Quand la fonction PBC (voir page 23) n'est pas en service.

Pour choisir un numéro compris entre 1 et 6:



Pour choisir un numéro compris entre 7 et 12:



- Les touches numériques peuvent aussi être utilisées pour choisir un élément du menu PBC.
- Pour utiliser la recherche de dossier sur un disque MP3/WMA, il faut qu'un numéro de 2 chiffres soit affecté au début du nom des dossiers—01, 02, 03, etc.

- Pour choisir une plage particulière dans un dossier (pour les disques MP3/WMA) après avoir choisi un dossier:



Pour aller directement à un chapitre/ page donné



- Pour les DVD: Pendant la lecture ou une pause.
- Pour les VCD: Quand la fonction PBC (voir page 23) n'est pas en service.
- Pour les MP3/WMA:
Choisissez une page à l'intérieur du même dossier.

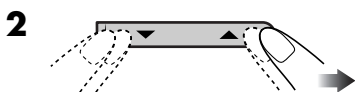
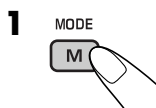

La première fois que vous appuyez sur la touche ▲ ou ▼, l'appareil saute au chapitre ou à la page supérieure ou inférieure la plus proche et dont le numéro est un multiple de dix (par ex. 10, 20, 30).

Puis, chaque fois que vous appuyez sur la touche, vous pouvez sauter 10 chapitres ou plage à la fois.

- Après le dernier chapitre ou la dernière plage, le premier chapitre ou la première plage est choisie et vice versa.

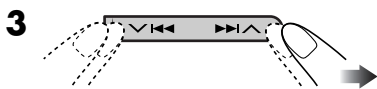

Chaque fois que vous appuyez sur la touche consécutivement, le ou les chapitres/plages suivants sont localisés et reproduits.

■ Interdiction de l'éjection du disque

Vous pouvez verrouiller un disque dans la fente d'insertion.

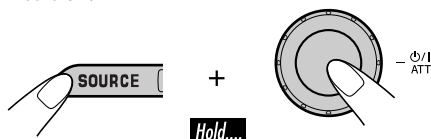

Pour annuler l'interdiction, répétez la même procédure.

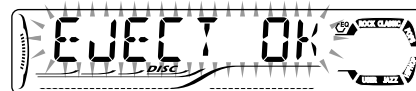

Changement des informations sur l'affichage



Lors de la lecture d'un CD audio ou d'un CD Text

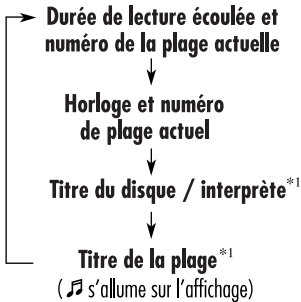

^{*1} Si aucun titre n'est affecté à un CD audio, "NO NAME" apparaît. Pour affecter un titre à un CD audio, référez-vous à la page 41.

Lors de la lecture d'un disque MP3 ou WMA

- Quand "TAG DISP" est réglé sur "TAG ON" (voir page 40)

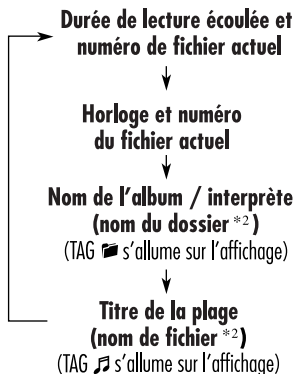

^{*2} Si un fichier MP3/WMA n'a pas de balises ID3, le nom du dossier et le nom du fichier apparaissent. Dans ce cas, l'indicateur TAG ne s'allume pas.

- Quand "TAG DISP" est réglé sur "TAG OFF"

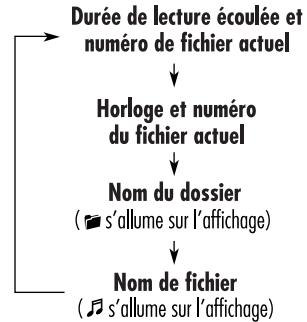

Lors de la lecture d'un DVD

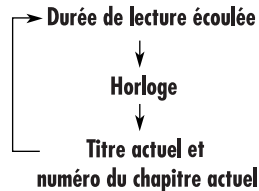

Lors de la lecture d'un VCD

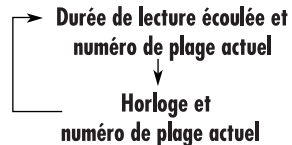

Sélection des modes de lecture

Vous pouvez utiliser un des modes de lecture suivants à la fois.

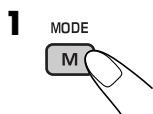

2 Choisissez le mode de lecture souhaité.

Lecture répétée



- Pour les DVD: Pendant la lecture ou une pause.
- Pour les VCD: Quand la fonction PBC (voir page 23) n'est pas en service.

11 RPT

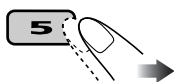

Ex.: Quand "TRK RPT" est choisi pendant la lecture d'un disque MP3

Lecture aléatoire



- Pour les VCD: Quand la fonction PBC (voir page 23) n'est pas en service.

12 RND

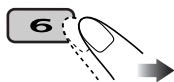

Ex.: Quand "DISC RND" est choisi pendant la lecture d'un disque MP3

Mode Reproduit répétitivement

- CHP RPT***1 : Le chapitre actuel.
- RPT s'allume.
- TIT RPT***1 : Le titre actuel.
- [] et RPT s'allument.
- TRK RPT***2 : La plage actuelle.
- RPT s'allument.
- FLDR RPT***3 : Toutes les plages du dossier actuel.
- [] et RPT s'allument.
- RPT OFF** : Pour les DVD: Annule la lecture répétée.
Pour les autres disques: Toutes les plages du disque.

Mode Reproduit dans un ordre aléatoire

- FLDR RND***3 : Toutes les plages du dossier actuel, puis les plages du dossier suivant, etc.
- RND et [] s'allument.
- DISC RND** : Toutes les plages du disque.
- RND et [] s'allument.
- RND OFF** : Annulation.

*1 Uniquement lors de la lecture d'un disque DVD.

*2 Sauf pour les disques DVD.

*3 Uniquement lors de la lecture d'un disque MP3 ou WMA.

Ajustements sonores

Sélection des modes sonores préréglés

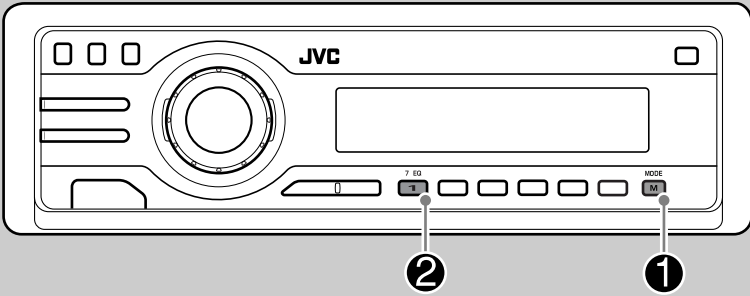

FRANÇAIS

Vous pouvez sélectionner un mode sonore préréglé adapté à votre genre de musique.

Modèle d'affichage pour chaque mode sonore:

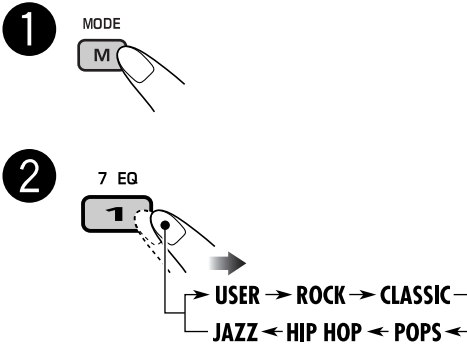

USER	ROCK
JAZZ	CLASSIC
HIP HOP	POPS



Ex.: Quand "ROCK" est choisi

Mémorisation de vos propres ajustements sonores

Vous pouvez ajuster les modes sonores et mémoriser votre propre ajustement.

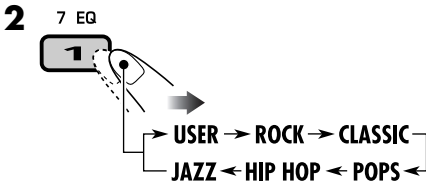
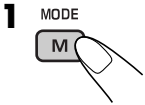

3 Entrez dans le mode d'ajustements sonores.

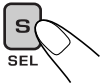

4 Choisissez la fréquence à ajuster.

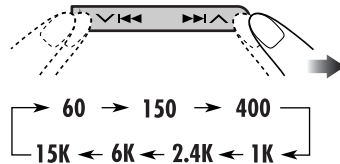

5 Ajustez le niveau (-05 à +05).

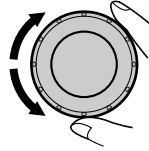

6 Répétez les étapes 4 et 5 pour ajuster les autres bandes de fréquence.

7 Mémorisez les ajustements dans le mode respectif.



Modes sonores (réglages du niveau de fréquence préréglé)

La liste ci-dessous montre les réglages de niveau de fréquence préréglés pour chaque mode sonore.

Mode sonore	Valeur d'égalisation préréglée						
	60 Hz	150 Hz	400 Hz	1 kHz	2.4 kHz	6 kHz	15 kHz
USER	00	00	00	00	00	00	00
ROCK	+03	+02	00	00	+01	+02	+01
CLASSIC	+01	+03	+01	00	00	+02	00
POPS	00	+02	00	00	00	+01	+02
HIP HOP	+04	+01	-01	-02	00	+01	00
JAZZ	+03	+02	+01	+01	+01	+03	+01

Ajustement du son

Vous pouvez ajuster les caractéristiques du son comme vous le souhaitez.

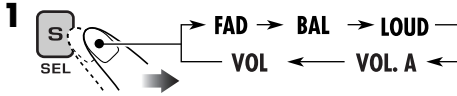

Ex.: Quand "FAD" est choisi

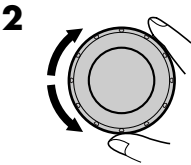

La courbe graphique change quand vous ajustez le niveau.



Indication	Pour:	Plage
FAD*1 (fader)	Ajustez la balance avant-arrière des enceintes.	R06 (arrière seulement) à F06 (avant seulement)
BAL (balance)	Ajustez la balance gauche-droite des enceintes.	L06 (gauche seulement) à R06 (droite seulement)
LOUD (loudness)	Accentuez les basses et hautes fréquences pour produire un son plus équilibré aux faibles niveaux de volume.	LOUD ON ↕ LOUD OFF
VOL. A*2 (ajustement du volume)	Ajustez et mémorisez le niveau de volume de chaque source.	-05 (min.) à +05 (max.)
VOL*3 (volume)	Ajustez le volume.	00 (min.) à 30 ou 50 (max.)*4

*1 Si vous utilisez un système à deux enceintes, réglez le niveau du fader sur "00".

*2 Vous ne pouvez pas réaliser l'ajustement si la source est FM. "FIX" apparaît.

*3 Normalement, la molette de commande fonctionne comme réglage du volume. Vous n'avez donc pas besoin de choisir "VOL" pour ajuster le niveau du volume.

*4 Dépend du réglage de commande de gain de l'amplificateur. (Voir page 40 pour les détails.)

Réglages généraux — PSM

Procédure de base

Vous pouvez changer les options PSM (mode des réglages préférés) du tableau suivant.



2 Choisissez une option PSM.

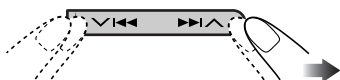

3 Ajustez l'option PSM choisie.

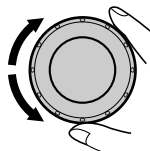

4 Répétez les étapes 2 et 3 pour ajuster les autres options PSM si nécessaire.

5 Terminez la procédure.



Indications	Réglages pouvant être choisis, [page de référence]
DEMO Démonstration des affichages	DEMO ON : [Réglage initial]; La démonstration des affichages entre en service si aucune opération n'est réalisée pendant environ 20 secondes, [11]. DEMO OFF : Annulation.
CLOCK H Ajustement des heures	0 – 23 (1 – 12), [11] [Réglage initial: 0 (0:00)]
CLOCK M Ajustement des minutes	00 – 59, [11] [Réglage initial: 00 (0:00)]
24H/12H Affichage de l'horloge par cycle de 24 heures ou de 12 heures	12H \rightleftharpoons 24H, [11] [Réglage initial: 24H]
CLK ADJ Ajustement de l'horloge	AUTO : [Réglage initial]; L'horloge intégré est ajustée automatiquement en utilisant les données CT (horloge) comprises dans le signal RDS. OFF : Annulation.
AF-REG Fréquence alternative/ réception régionale	Quand les signaux reçus de la station actuelle deviennent faibles... AF : [Réglage initial]; Commute sur une autre station (le programme peut différer du programme actuellement reçu), [17]. • L'indicateur AF s'allume. AF REG : Commute sur une autre station diffusant le même programme. • Les indicateurs AF et REG s'allument. OFF : Annulation.

À suivre...

Indications	Réglages pouvant être choisis, [page de référence]
PTY-STBY Attente PTY	Met en service l'attente de réception PTY avec un des 29 codes PTY, [17]. OFF [Réglage initial] et 29 codes PTY, [15]
TA VOL Volume des informations routières	[Réglage initial: VOL 20]; VOL 00 à VOL 30 ou 50*1, [16]
P-SEARCH Recherche de programme	ON : En utilisant les données AF, l'autoradio accorde une même station diffusant le même programme que celui diffusé par la station RDS originale si les signaux de la station ne sont pas suffisants. OFF : [Réglage initial]; Annulation.
LEVEL Indicateur de niveau sonore	ON : [Réglage initial]; Met en service l'indicateur de niveau sonore. OFF : Annulation; l'indicateur du mode sonore apparaît, [36].
DIMMER Gradateur	AUTO : [Réglage initial]; Assombrit l'affichage quand vous allumez les feux de la voiture. ON : Met en service le gradateur. OFF : Annulation.
TEL Sourdisse téléphonique	MUTING 1/MUTING 2 : Choisissez le mode qui permet de couper le son lors de l'utilisation d'un téléphone cellulaire. OFF : [Réglage initial]; Annulation.
SCROLL *2 Défilement	ONCE : [Réglage initial]; Fait défiler une fois les informations du disque. AUTO : Répète le défilement (avec un intervalle de 5 secondes). OFF : Annulation. • Même si "SCROLL" est réglé sur "OFF", vous pouvez faire défiler l'affichage en appuyant sur D DISP pendant plus d'une seconde.
TAG DISP Affichage des balises	TAG ON : [Réglage initial]; Affiche les balises ID3 lors de la lecture d'une plage MP3/WMA, [34]. TAG OFF : Annulation.
AMP GAIN Commande du gain de l'amplificateur	Vous pouvez changer le niveau de volume maximum de cet autoradio. LOW PWR : VOL 00 – VOL 30 (Choisissez ce réglage si la puissance maximum des enceintes est inférieure à 50 W pour éviter tout dommage.) HIGH PWR : [Réglage initial]; VOL 00 – VOL 50

*1 Dépend de la commande de gain de l'amplificateur.

*2 Certains caractères ou symboles n'apparaissent pas (un blanc apparaît à leur place) sur l'affichage. (Ex. "ABC&!d#" ⇒ "ABCA D ")

Autres fonctions principales

Affectation de titres aux CD

Vous pouvez affecter des titres de 8 caractères maximum à un maximum de 30 CD.

- Vous ne pouvez pas affecter un titre à un DVD, VCD, CD Text ou à un disque MP3/WMA.

1 Insérez un CD.

2 Entrez en mode d'affectation de titre.



Ex.: Quand un "DISC" est choisi comme source

4 Terminez la procédure.



Pour effacer tout le titre

À l'étape 2 ci-à gauche...



3 Affectez un titre.

1 Choisissez un caractère.

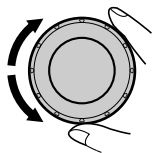

A	B	C	D	E	F	G	H	I	J	K	L	M	N
O	P	Q	R	S	T	U	V	W	X	Y	Z	0	1
2	3	4	5	6	7	8	9	-	/	<	>	espace	

2 Déplacez-vous à la position de caractère suivante (ou précédente).



3 Répétez les étapes 1 et 2 jusqu'à ce que vous terminiez d'entrer le titre.

Retrait du panneau de commande

Lors du retrait ou de la fixation du panneau de commande, assurez-vous de ne pas endommager les connexions à l'arrière du panneau de commande et sur le porte-panneau.

Retrait du panneau de commande

Avant de retirer le panneau de commande, assurez-vous de mettre l'appareil hors tension.

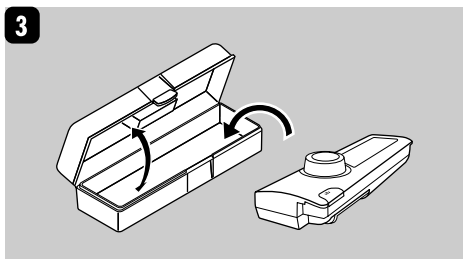
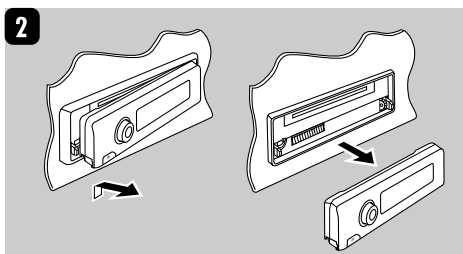
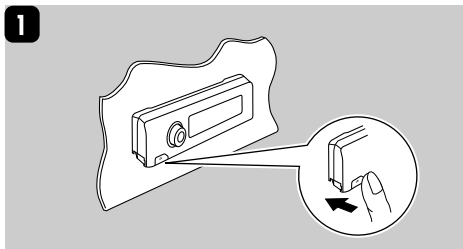

Fixation du panneau de commande

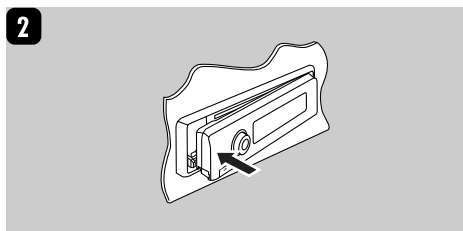
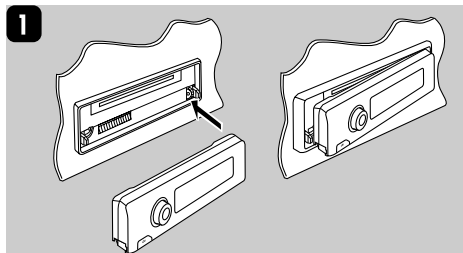

Utilisation d'un appareil extérieur

Lecture d'un appareil extérieur

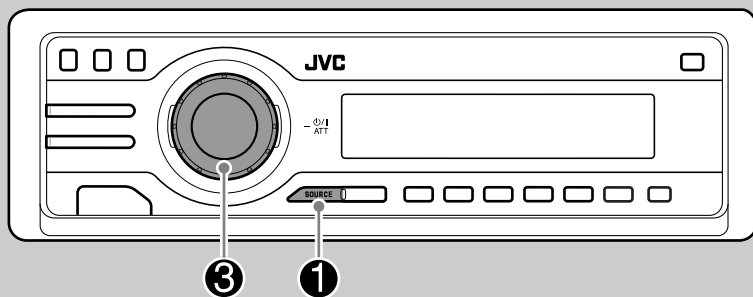

Vous pouvez connecter un appareil extérieur à la fiche LINE IN située à l'arrière.

- Pour les connexions, référez-vous au Manuel d'installation/raccordement (volume séparé).

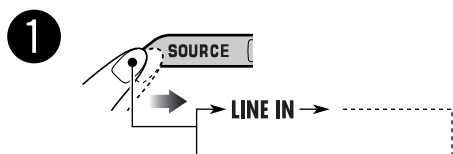

- 2** Mettez l'appareil connecté sous tension et démarrez la lecture de la source.

- 3** Ajustez le volume.

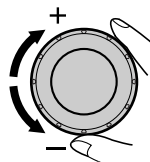

- 4** Ajustez le son comme vous le souhaitez. (Voir les pages 36 à 38.)

■ Comment nettoyer les connecteurs

Un détachement fréquent détériorera les connecteurs.

Pour minimiser ce problème, frottez périodiquement les connecteurs avec un coton tige ou un chiffon imprégné d'alcool, en faisant attention de ne pas endommager les connecteurs.

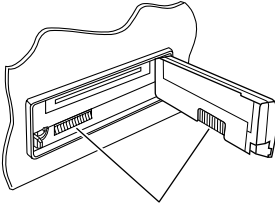

Connecteur

■ Condensation d'humidité

De la condensation peut se produire sur la lentille à l'intérieur du lecteur de DVD/CD dans les cas suivants:

- Après le démarrage du chauffage dans la voiture.
- Si l'intérieur de la voiture devient très humide.

Si cela se produit, le lecteur de DVD/CD risque de ne pas fonctionner correctement. Dans ce cas, éjectez le disque et laissez l'autoradio sous tension pendant quelques heures jusqu'à ce que l'humidité s'évapore.

■ Comment manipuler les disques

Pour retirer un disque de sa boîte, faites pression vers le centre du boîtier et soulevez légèrement le disque en le tenant par ses bords.

Support central



- Tenez toujours le disque par ses bords. Ne touchez pas la surface enregistrée.

Pour remettre un disque dans sa boîte, insérez-le délicatement sur le support central (avec la surface imprimée dirigée vers le haut).

- Conservez les disques dans leur boîte quand vous ne les utilisez pas.

■ Pour garder les disques propres

Un disque sale peut ne pas être reproduit correctement.

Si un disque est sale, essuyez-le avec un chiffon doux, en ligne droite du centre vers les bords.

- N'utilisez pas de solvant (par exemple, un nettoyant conventionnel pour disque vinyle, un vaporisateur, un diluant, du benzène, etc.) pour nettoyer les disques.



■ Pour reproduire un disque neuf

Les disques neufs ont parfois des ébarbures sur le bord intérieur et extérieur. Si un tel disque est utilisé, cet autoradio risque de le rejeter.

Pour retirer ces ébarbures, frotter les bords avec un crayon, un stylo, etc.



N'utilisez pas les disques suivants:

Disque gondolé



Autocollant



Reste d'étiquette

Disque



Étiquette autocollante

Codes de langue

Code	Langue	Code	Langue	Code	Langue
AA	Afar	IK	Inupiak	RN	Kirundi
AB	Abkhazien	IN	Indonésien	RO	Roumain
AF	Afrikaans	IS	Islandais	RW	Kinyarwanda
AM	Amharique	IW	Hébreu	SA	Sanskrit
AR	Arabe	JI	Yiddish	SD	Sindhi
AS	Assamais	JW	Javanais	SG	Sango
AY	Aymara	KA	Géorgien	SH	Serbo-Croate
AZ	Azerbaïdjanais	KK	Kazakh	SI	Cingalais
BA	Bashkir	KL	Groenlandais	SK	Slovaque
BE	Biélorusse	KM	Cambodgien	SL	Slovène
BG	Bulgare	KN	Kannara	SM	Samoan
BH	Bihari	KO	Coréen (KOR)	SN	Shona
BI	Bislama	KS	Kashmiri	SO	Somalien
BN	Bengali, Bangladais	KU	Kurde	SQ	Albanais
BO	Tibétain	KY	Kirghiz	SR	Serbe
BR	Breton	LA	Latin	SS	Siswati
CA	Catalan	LN	Lingala	ST	Sesotho
CO	Corse	LO	Laotien	SU	Soudanais
CS	Tchèque	LT	Lithuanien	SW	Swahili
CY	Gallois	LV	Latvian, Letton	TA	Tamil
DZ	Bhutani	MG	Malagasy	TE	Télougou
EL	Grec	MI	Maori	TG	Tadjik
EO	Espéranto	MK	Macédonien	TH	Thai
ET	Estonien	ML	Malayalam	TI	Tigrinya
EU	Basque	MN	Mongol	TK	Turkmène
FA	Persan	MO	Moldavien	TL	Tagalog
FI	Finnois	MR	Marathi	TN	Setswana
FJ	Fidji	MS	Malais (MAY)	TO	Tongan
FO	Faroese	MT	Maltais	TR	Turc
FY	Frison	MY	Birman	TS	Tsonga
GA	Irlandais	NA	Nauruan	TT	Tatar
GD	Gaélique écossais	NE	Népalais	TW	Twì
GL	Galicien	NO	Norvégien	UK	Ukrainien
GN	Guarani	OC	Langue d'oc	UR	Ourdou
GU	Gujarati	OM	(Afan) Oromo	UZ	Ouzbek
HA	Hausa	OR	Oriya	VI	Vietnamien
HI	Hindi	PA	Panjabi	VO	Volapük
HR	Croate	PL	Polonais	WO	Ouolof
HU	Hongrois	PS	Pashto, Pushto	XH	Xhosa
HY	Arménien	PT	Portugais	YO	Yoruba
IA	Interlingua	QU	Quechua	ZU	Zoulou
IE	Interlangue	RM	Rhaeto-Romance		

Pour en savoir plus à propos de cet autoradio

Opérations de base

Mise sous tension de l'appareil

- En appuyant sur SOURCE sur l'autoradio, vous pouvez aussi mettre l'appareil sous tension.

Sélection de la source

- Quand aucun disque ne se trouve dans l'autoradio, vous ne pouvez pas choisir "DISC".

Mise hors tension de l'appareil

- Si vous mettez l'appareil hors tension pendant l'écoute d'un disque, la lecture du disque reprend automatiquement, la prochaine fois que vous mettez l'appareil sous tension.

Fonctionnement du tuner

Mémorisation des stations

- Pendant la recherche SSM...
 - Toutes les stations précédemment mémorisées sont effacées et remplacées par des nouvelles.
 - Les stations reçues sont préréglées sur les No 1 (fréquence la plus basse) à No 6 (fréquence la plus haute).
 - Quand la recherche SSM est terminée, la station mémorisée sur le No 1 est accordée automatiquement.
- Lors de la mémorisation manuelle d'une station, la station précédemment mémorisée est effacée quand une nouvelle station est mémorisée sur le même numéro de préréglage.

Utilisation du système FM RDS

- La poursuite de réception en réseau nécessite deux types de signaux RDS —PI (identification du programme) et AF (fréquence alternative) pour fonctionner correctement. Si ces données ne sont reçues correctement, la poursuite de réception en réseau ne fonctionne pas.
- Si une annonce d'informations routières est reçue, le niveau de volume (TA VOL) est changé automatiquement sur le niveau préréglé.
- Si vous souhaitez en savoir plus sur le système RDS, visitez le site [«http://www.rds.org.uk»](http://www.rds.org.uk).

Opérations des disques

Généralités

- Dans ce manuel, les mots "plage" et "fichier" sont utilisés de façon interchangeable lorsque l'on se réfère aux fichiers MP3/WMA et à leur nom de fichier.
- Cet autoradio peut aussi reproduire les disques de 8 cm.
- Cet autoradio peut uniquement reproduire les fichiers CD audio (CD-DA) si différents types de fichier sont enregistrés sur le même disque.
 - La première plage est sautée si un différent type de fichier est détecté en premier.
- Quand un disque est en place, choisir "DISC" comme source de lecture démarre la lecture du disque.

Insertion d'un disque

- Si un disque est inséré à l'envers, "PLEASE" et "EJECT" apparaissent alternativement sur l'affichage. Appuyez sur ▲ pour éjecter le disque.

Lecture d'un DVD-R/DVD-RW ou CD-R/CD-RW

- Utilisez uniquement des disques "finalisés".
- Cet autoradio peut uniquement reproduire les fichiers du même type que le premier fichier détecté sur le disque si un disque comprend à la fois des fichiers CD audio (CD-DA) et des fichiers MP3/WMA.
- Uniquement pour les CD-R/CD-RW: Cet autoradio peut reproduire les disques multi-session; mais les sessions non fermées sont sautées lors de la lecture.
- Certains DVD-R/DVD-RW ou CD-R/CD-RW ne peuvent pas être reproduits sur cet autoradio à cause de leurs caractéristiques et des causes suivantes:
 - Les disques sont sales ou rayés.
 - De l'humidité s'est condensée sur la lentille à l'intérieur de l'autoradio.
 - La lentille du capteur à l'intérieur de l'autoradio est sale.
 - Ce sont des CD-R/CD-RW sur lesquels des fichiers ont été écrits par paquet.

À suivre...

- DVD-R/DVD-RW qui ne sont pas écrits au format UDF-Bridge (par ex. le format UDF ou le format ISO).
- La condition de l'enregistrement (données manquantes, etc.) ou du support (tâche, rayure, gondolage) est incorrecte.
- Les DVD-RW/CD-RW peuvent nécessiter un temps d'initialisation plus long parce que l'indice de réflexion des DVD-RW/CD-RW est inférieur à celui des disques ordinaires.
- N'utilisez pas les DVD-R/DVD-RW ou CD-R/CD-RW suivants:
 - Disques avec des autocollants, des étiquettes ou un sceau protecteur collés à leur surface.
 - Disques sur lesquels une étiquette peut être imprimée directement avec une imprimante à jet d'encre.
 Utiliser de tels disques par haute température ou humidité peut entraîner un mauvais fonctionnement ou endommager les disques.
- Le nombre maximum de caractères pour les noms de fichier/dossier vraie selon le format du disque utilisé (et inclus les 4 caractères de l'extension—<.mp3> ou <.wma>).
 - ISO 9660 Level 1: 12 caractères maximum
 - ISO 9660 Level 2: 31 caractères maximum
 - Romeo: 128 caractères maximum
 - Joliet: 64 caractères maximum
 - Nom long de fichier Windows: 128 caractères maximum
- Cet autoradio peut reconnaître un maximum de 1100 fichiers, 250 dossiers (999 fichiers maximums par dossier).
- Cet autoradio peut reproduire les fichiers enregistrés au mode VBR (débit binaire variable).
Les fichiers enregistrés au mode VBR affichent une durée écoulée différente et ne montrent pas la durée écoulée actuelle correcte. Et plus spécialement, après avoir réalisé une recherche, cette différence devient importante.
- Cet autoradio ne peut pas reproduire les fichiers suivants:
 - Fichiers MP3 codés au format MP3i et MP3 PRO.
 - Fichiers MP3 codés dans un format inapproprié.
 - Fichiers MP3 codés avec Layer 1/2.
 - Fichiers WMA codés sans perte, professionnels et formats vocaux.
 - Fichiers WMA qui ne sont pas basés sur Windows Media® Audio.
 - Fichiers au format WMA protégés contre la copie avec DRM.
 - Fichiers WMA enregistrés au format MBR (Multiple Bit Rate).
 - Fichiers qui contiennent des données telles que WAVE, ATRAC3, etc.

Lecture d'un disque MP3/WMA

- Cet autoradio peut reproduire les fichiers MP3/WMA portant le code d'extension <.mp3> ou <.wma> (quel que soit la casse des lettres) enregistrés sur un CD-R/CD-RW ou DVD-R/DVD-RW.
- Cet autoradio peut afficher le nom des albums, le nom des artistes (interprètes) et la balise ID3 (Version 1,0, 1,1, 2,2, 2,3 ou 2,4) pour les fichiers MP3 et les fichiers WMA.
- Cet autoradio peut afficher uniquement les caractères d'un octet. Les autres caractères ne peuvent pas être affichés correctement.
- Cet autoradio peut reproduire les fichiers MP3/WMA respectant les conditions suivantes:
 - Débit binaire: MP3: 32 kbps à 320 kbps
WMA: 32 kbps à 192 kbps
 - Fréquence d'échantillonnage
48 kHz, 44,1 kHz, 32 kHz (pour MPEG-1)
24 kHz, 22,05 kHz, 16 kHz (pour MPEG-2)
48 kHz, 44,1 kHz, 32 kHz (pour WMA)
 - Format du disque: ISO 9660 Level 1/
Level 2, Romeo, Joliet, nom de fichier long
Windows

Changement de la source

- Si vous changez la source, la lecture s'arrête aussi (sans éjecter le disque).
La prochaine fois que vous choisissez "DISC" comme source de lecture, la lecture du disque reprend à partir de l'endroit où elle a été interrompue.

À suivre....

Éjection d'un disque

- Si le disque éjecté n'est pas retiré avant 15 secondes, il est réinséré automatiquement dans la fente d'insertion pour le protéger de la poussière. (Le disque n'est pas reproduit cette fois).

Menu de réglage des DVD

- Si la langue que vous avez choisie n'est pas enregistrée sur le disque, la langue originale est utilisée automatiquement comme langue initiale. De plus, pour certains disques, les réglages de langue peuvent ne pas fonctionner comme prévu à cause du programme interne du disque.
- Lors de la lecture (ou d'une pause), vous ne pouvez pas changer la langue. Après avoir changé un réglage de langue, éjectez le disque et réinsérez-le de nouveau (ou insérez un autre disque) pour que le réglage prenne effet.
- Si vous choisissez "16:9 [MULTI]" pour une image de format 4:3, l'image change légèrement à cause du processus de conversion de la largeur de l'image.
- Même si "4:3 [MULTI] PAN SCAN" est choisi, la taille de l'écran peut devenir "4:3 [MULTI] LETTERBOX" avec certains DVD. Cela dépend de comment ils sont enregistrés.

Réglages généraux—PSM









- Si vous changez le réglage "AMP GAIN" de "HIGH PWR" sur "LOW PWR" alors que le niveau de volume est réglé au dessus de "VOL 30", l'autoradio change automatiquement le volume sur "VOL 30".

Autres fonctions principales

- Si vous essayez d'affecter un titre à un 31e disque, "NAMEFULL" clignote sur l'affichage. Effacez des titres indésirables avant l'affectation.

Icônes guides sur l'écran

Pendant la lecture, les icônes suivantes peuvent apparaître un instant sur le moniteur.

-  : Apparaît au début d'une scène contenant des plusieurs langues de sous-titres (pour les DVD uniquement).
-  : Apparaît au début d'une scène contenant des plusieurs langues des dialogues (pour les DVD uniquement).
-  : Apparaît au début d'une scène contenant des plusieurs angles de vue (pour les DVD uniquement).
-  : Lecture
-  : Pause
-  : Lecture au ralenti vers l'avant (pour les DVD et VCD uniquement)
-  : Lecture au ralenti vers l'arrière (pour les DVD uniquement)
-  : Recherche vers l'avant
-  : Recherche vers l'arrière

À propos des sons reproduits par les prises arrière

- Par les prises analogiques (Sortie des enceintes/LINE OUT): Un signal à 2 canaux est sorti. Lors de la lecture d'un disque codé multicanaux, les signaux multicanaux sont sous mixés. (AUDIO—MIXAGE DEMULTIPLICATION: voir page 31.)
- Par la sortie DIGITAL OUT (optique):
Les signaux numériques (Linear PCM, Dolby Digital, DTS, MPEG Audio) sont sortis par cette prise. (Pour plus de détails, voir ci-après.)
Pour reproduire les sons multicanaux, Dolby Digital ou DTS par exemple, connectez à cette prise un amplificateur ou un décodeur compatible avec ces sources multicanaux, et réglez "SORTIE AUDIO NUM." correctement. (Voir page 31.)

■ Signaux sortis par la prise DIGITAL OUT

Les signaux de sortie diffèrent en fonction du réglage "SORTIE AUDIO NUM." du menu de réglage (voir page 31).

Disque reproduit	SORTIE AUDIO NUM.	Signaux de sortie		
		FLUX/PCM	DOLBY DIGITAL/PCM	SEULEMENT PCM
DVD	48 kHz, 16/20/24 bits Linear PCM 96 kHz, Linear PCM	48 kHz, 16 bits stéréo Linear PCM		
	avec DTS	Train binaire DTS	48 kHz, 16 bits stéréo Linear PCM	
	avec Dolby Digital	Train binaire Dolby Digital		48 kHz, 16 bits stéréo Linear PCM
	avec MPEG Audio	Train binaire MPEG	48 kHz, 16 bits Linear PCM	
CD Audio, Vidéo CD		44,1 kHz, 16 bits stéréo Linear PCM / 48 kHz, 16 bits stéréo Linear PCM		
CD Audio avec DTS		Train binaire DTS	44,1 kHz, 16 bits stéréo Linear PCM	
MP3/WMA		32/44,1/48 kHz, 16 bits Linear PCM		

Guide de dépannage

Ce qui apparaît être un problème n'est pas toujours sérieux. Vérifiez les points suivants avant d'appeler un centre de service.

FRANÇAIS

	Symptôme	Causes	Remèdes
Généralités	<ul style="list-style-type: none"> Aucun son n'est entendu des enceintes. 	Le niveau de volume est réglé sur le niveau minimum.	Ajustez-le sur le niveau correct.
		Les connexions sont incorrectes.	Vérifiez les cordons et les connexions.
	<ul style="list-style-type: none"> Cet autoradio ne fonctionne pas du tout. 	Le micro-ordinateur intégré peut fonctionner incorrectement à cause de parasites, etc.	Réinitialisez l'autoradio (voir page 2).
FM/AM	<ul style="list-style-type: none"> Le préréglage automatique SSM ne fonctionne pas. 	Les signaux sont trop faibles.	Mémorisez les stations manuellement.
	<ul style="list-style-type: none"> Bruit statique pendant l'écoute de la radio. 	L'antenne n'est pas connectée solidement.	Connectez l'antenne solidement.
Lecture de disque	<ul style="list-style-type: none"> Le disque ne peut pas être reproduit. 	Le disque est inséré à l'envers.	Insérez le disque correctement.
	<ul style="list-style-type: none"> Les CD-R/CD-RW ou DVD-R/DVD-RW ne peuvent pas être reproduits. Les plages sur un CD-R/CD-RW ou DVD-R/DVD-RW ne peuvent pas être sautées. 	Les CD-R/CD-RW ou DVD-R/DVD-RW ne sont pas finalisés.	<ul style="list-style-type: none"> Insérez un CD-R/CD-RW ou un DVD-R/DVD-RW finalisé. Finalisez le CD-R/CD-RW ou DVD-R/DVD-RW avec l'appareil que vous avez utilisé pour l'enregistrement.
	<ul style="list-style-type: none"> Le disque ne peut pas être reconnu. 	Il y a eu un mauvais fonctionnement avec le lecteur de DVD/CD.	Forcez l'éjection du disque (voir page 2).
	<ul style="list-style-type: none"> "NO DISC" apparaît sur l'affichage. 	Le disque n'est pas inséré correctement.	Insérez le disque correctement.
	<ul style="list-style-type: none"> Le son et l'image sont quelque fois interrompus ou déformés. 	Vous conduisez sur une route accidentée.	Arrêtez la lecture lorsque vous conduisez sur une route accidentée.
		Le disque est rayé.	Changez le disque.
	Les connexions sont incorrectes.	Vérifiez les cordons et les connexions.	

	Symptôme	Causes	Remèdes
Lecture de disque	• Aucune image de lecture (DVD, VCD) n'apparaît sur le moniteur.	Le fil de frein de stationnement n'est pas connecté correctement.	Référez-vous au Manuel d'installation/raccordement.
	• Aucune image n'apparaît sur le moniteur.	Le cordon vidéo n'est pas connecté correctement.	Connectez le cordon vidéo correctement.
		Une entrée incorrecte a été choisie sur le téléviseur ou le moniteur.	Choisissez l'entrée correcte sur le téléviseur ou le moniteur.
	• Des images noires et blanches ondulées apparaissent sur le moniteur (DVD, VCD).	Le disque (DVD, VCD) est enregistré au format NTSC.	Changez le disque. Utilisez un disque enregistré au format PAL (voir page 6).
• Les côtés gauche et droit de l'image sont manquants sur l'écran.	"4:3 [MULTI] PAN SCAN" est choisi lors de la visualisation de l'image sur un téléviseur ordinaire (format d'image 4:3).	Choisissez "4:3 [MULTI] LETTERBOX". (Voir page 30.)	
Lecture MP3/WMA	• Le disque ne peut pas être reproduit.	Aucun fichier MP3/WMA n'est enregistré sur le disque.	Changez le disque.
		Les plages MP3/WMA n'ont pas de code d'extension <.mp3> ou <.wma> dans leur nom de fichier.	Ajoutez le code d'extension <.mp3> ou <.wma> aux noms de fichier.
		Les plages MP3/WMA ne sont pas enregistrées dans un format compatible.	Changez le disque. Enregistrez les plages MP3/WMA en utilisant un logiciel compatible (voir page 6).
		Des plages MP3/WMA sont enregistrées sur un support DVD+R/DVD+RW.	Changez le disque. Enregistrez les plages MP3/WMA en utilisant un support DVD-R/DVD-RW.

Symptôme	Causes	Remèdes
<ul style="list-style-type: none"> Du bruit est produit. 	La plage reproduite n'est pas un fichier MP3/WMA (bien qu'il porte le code d'extension <.mp3> ou <.wma>).	Sautez à une autre plage ou changez le disque. (N'ajoutez pas le code d'extension <.mp3> ou <.wma> à des plages non MP3 ou WMA).
<ul style="list-style-type: none"> Un temps d'initialisation plus long est requis. 	Le temps de lecture varie en fonction de la complexité de la configuration des dossiers/fichiers.	N'utilisez pas trop de hiérarchies et de dossiers.
<ul style="list-style-type: none"> Les plages ne peuvent pas être reproduites comme vous le souhaitez. 	L'ordre de lecture est déterminé quand les fichiers sont enregistrés.	_____
<ul style="list-style-type: none"> La durée de lecture écoulée n'est pas correcte. 	Cela se produit quelque fois pendant la lecture. C'est causé par la façon dont les plages ont été enregistrées sur le disque.	_____
<ul style="list-style-type: none"> "PLEASE" et "EJECT" apparaissent alternativement sur l'affichage. 	Le disque actuel ne contient pas de plage MP3/WMA.	Insérez un disque contenant des fichiers MP3/WMA.
<ul style="list-style-type: none"> Les caractères corrects ne sont pas affichés (ex.: nom de l'album). 	Cet autoradio peut uniquement afficher les lettres de l'alphabet (majuscules: A – Z), les chiffres et un nombre limité de symboles.	_____

Spécifications

SECTION DE L'AMPLIFICATEUR AUDIO

Puissance de sortie maximum:

Avant: 50 W par canal

Arrière: 50 W par canal

Puissance de sortie en mode continu (RMS):

Avant: 19 W par canal pour 4 Ω , 40 Hz à 20 000 Hz avec moins de 0,8% de distorsion harmonique totale.

Arrière: 19 W par canal pour 4 Ω , 40 Hz à 20 000 Hz avec moins de 0,8% de distorsion harmonique totale.

Impédance de charge: 4 Ω (4 Ω à 8 Ω admissible)

Plage de commande de l'égaliseur:

Fréquence: 60 Hz, 150 Hz, 400 Hz, 1 kHz, 2,4 kHz, 6 kHz, 15 kHz

Niveau: ± 10 dB

Rapport signal sur bruit: 70 dB

Niveau de Sortie Audio:

Numérique (DIGITAL OUT: Optique):

Longueur d'onde du signal: 660 nm

Niveau de sortie: -21 dBm à -15 dBm

Niveau de sortie de ligne/Impédance:

2,5 V/20 k Ω en charge (pleine échelle)

Impédance de sortie: 1 k Ω

Standard de couleur: PAL

Sortie vidéo (composite): 1 Vp-p/75 Ω

SECTION DU TUNER

Plage de fréquences:

FM: 87,5 MHz à 108,0 MHz

AM: (PO) 522 kHz à 1 620 kHz

(GO) 144 kHz à 279 kHz

[Tuner FM]

Sensibilité utile: 11,3 dBf (1,0 μ V/75 Ω)

Sensibilité utile à 50 dB: 16,3 dBf (1,8 μ V/75 Ω)

Sélectivité de canal alterné (400 kHz): 65 dB

Réponse en fréquence: 40 Hz à 15 000 Hz

Séparation stéréo: 35 dB

Rapport de synchronisation: 1,5 dB

[Tuner PO]

Sensibilité: 20 μ V

Sélectivité: 35 dB

[Tuner GO]

Sensibilité: 50 μ V

SECTION DU LECTEUR DE DVD/CD

Système de détection du signal: Capteur optique sans contact (laser semi-conducteur)

Nombre de Canaux: 2 canaux (stéréo)

Réponse en fréquence:

DVD, fs=48 kHz/96 kHz: 16 Hz à 22 000 Hz

VCD, CD, MP3, WMA: 16 Hz à 20 000 Hz

Plage dynamique: 96 dB

Rapport signal sur bruit: 98 dB

Pleurage et scintillement: Inférieur à la limite mesurable

MP3 (MPEG Audio Layer 3):

Débit binaire maximum: 320 kbps

WMA (Windows Media® Audio):

Débit binaire maximum: 192 kbps

GÉNÉRALITÉS

Alimentation:

Tension de fonctionnement:

CC 14,4 V (11 V à 16 V admissibles)

Système de mise à la masse: Masse négative

Températures de fonctionnement admissibles:

0°C à +40°C

Dimensions (L x H x P):

Taille d'installation (approx.):

182 mm x 52 mm x 158 mm

Taille du panneau (approx.):

188 mm x 58 mm x 11 mm

Masse (approx.):

1,7 kg (sans les accessoires)

La conception et les spécifications sont sujettes à changement sans notification.

Hartelijk dank voor de aanschaf van dit JVC-product!

Wij verzoeken u de gebruiksaanwijzing goed door te lezen voordat u het apparaat gaat gebruiken. Zo krijgt u een volledig inzicht in de functies van het apparaat en kunt u de mogelijkheden optimaal benutten.

BELANGRIJK VOOR LASERPRODUKTEN

1. **KLASSE 1 LASERPRODUKT**
2. **VOORZICHTIG:** Open de bovenste afdekking niet. Er zijn geen door de gebruiker te repareren onderdelen in het toestel; laat onderhoud en reparatie over aan erkend onderhoudspersoneel.
3. **VOORZICHTIG:** Zichtbare en onzichtbare laserstraling indien open en interlock defect of buiten werking gesteld. Voorkom directe blootstelling aan de straal.
4. **REPRODUCTIE VAN LABEL: WAARSCHUWINGSLABEL OP BUITENKANT VAN TOESTEL AANGEBRACHT.**

CAUTION : Visible and invisible laser radiation when open and interlock failed or defeated. AVOID DIRECT EXPOSURE TO BEAM.	ADVARSEL : Synlig og usynlig laserstråling når maskinen er åben eller interlocken fejler. Undgå direkte eksponering til stråling.	VARNING : Synlig och osynlig laserstrålning när den öppnas och spärrar är urkopplad. Beträkta ej strålen.	VARO : Ävattassa ja suojaulkutus ohitettuna tai viallisena olet alltiina näkyvä ja näkymättömälle lasersäteilylle. Vältä säteen kohdistumista suoraan itseesi. (f)
---	--	--	---

Het apparaat terugstellen

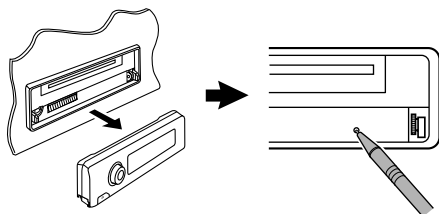

De microcomputer wordt hierdoor teruggesteld. De door u gemaakte instellingen worden tevens gewist.

Geforceerd verwijderen van een disc

Verwijder de disc als volgt indien een disc niet door de receiver wordt herkend of niet kan worden uitgeworpen.



“PLEASE” en “EJECT” worden afwisselend op het display getoond.

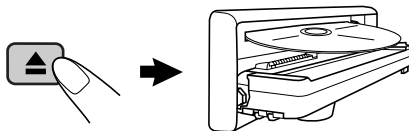

- *Stel de receiver terug indien dit niet werkt.*
- *Wees voorzichtig en zorg dat de disc niet valt bij het verwijderen.*

Voor de veiligheid is een genummerde identificatiekaart bij het apparaat geleverd. Het identificatienummer is tevens op de behuizing van het apparaat gedrukt. Bewaar de kaart op een veilige plaats. Deze kaart is belangrijk voor identificatie indien het apparaat is gestolen.

WAARSCHUWING:

- Installeer **GEEN** enkele eenheid op een plaats waar;
 - dit een gevaar vormt voor het bedienen van het stuur of de versnelling, aangezien elke belemmering van de juiste werking van het stuur en de versnelling tot een ongeluk kan lijden.
 - dit een gevaar vormt voor de airbag, aangezien elke belemmering van de werking van de airbag tot een dodelijk ongeluk kan lijden.
 - dit het uitzicht belemmert.
- Bedien **GEEN** enkele eenheid terwijl u uw handen aan het stuur nodig hebt, aangezien dit anders tot een ongeluk kan lijden.
- De bestuurder moet tijdens het autorijden niet naar het beeldscherm kijken.
Als de bestuurder tijdens het rijden toch naar het beeldscherm kijkt, kan dit tot onverantwoord rijgedrag leiden en ernstige verkeersongelukken veroorzaken.
- De bestuurder mag geen hoofdtelefoon tijdens het autorijden opzetten. Het is uitermate gevaarlijk indien u geluiden van buitenaf niet kunt horen.
- Als u de eenheid wilt bedienen terwijl u aan het rijden bent, is het zaak dat u eerst de weg voor u verkent, aangezien dit anders tot een ongeluk kan lijden.
- “**DE BESTUURDER MOET NIET NAAR DE MONITOR KIJKEN TIJDENS HET RIJDEN.**” verschijnt op de monitor en er wordt geen weergavebeeld getoond wanneer de handrem niet is aangetrokken.
 - Deze waarschuwing verschijnt uitsluitend indien het handremdraad met het in de auto ingebouwde handremstelsel is verbonden (zie de Handleiding voor installatie/aansluiting).

Dit product bevat auteursrechtelijke beschermingstechnologie die wordt beschermd door Amerikaanse octrooien en andere intellectuele eigendomsrechten. Gebruik van deze auteursrechtelijke beschermingstechnologie moet worden gemachtigd door Macrovision en is bestemd voor gebruik in huishoudens en voor andere beperkte doeleinden, tenzij met speciale toestemming van Macrovision. Reverse-engineering of demontage is verboden.

Let op met het instellen van het volume:

Discs produceren in vergelijking met andere bronnen weinig ruis. Verlaag het volume alvorens een disc af te spelen, zodat beschadiging van de luidsprekers door een plotselinge verhoging van het uitgangsniveau wordt voorkomen.

*Denk aan de veiligheid....

- Zet het volume onder het rijden niet te hard. Dit is gevaarlijk, omdat u de geluiden buiten de auto niet meer hoort.
- Zet de auto stil voordat u ingewikkelde handelingen met het apparaat gaat verrichten.

*Temperatuur binnen de auto....

Als de auto gedurende lange tijd in de kou of in de warmte heeft gestaan, mag u het apparaat pas gebruiken nadat de temperatuur in de auto weer normaal waarden heeft bereikt.

Meer over deze gebruiksaanwijzing

De volgende methoden worden gebruikt voor het gemakkelijk uitleggen van bedieningen:

- Bepaalde gerelateerde tips en opmerkingen worden bij “Meer over deze receiver” (zie bladzijden 46 t/m 49) beschreven.
- De toetsbedieningen worden voornamelijk met de volgende afbeeldingen uitgelegd:

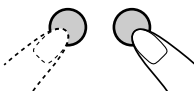
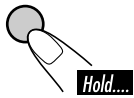
	Druk kort.
	Druk herhaaldelijk.
	Druk op een van deze.
	
	Houd ingedrukt totdat de gewenste functie is geactiveerd.
	Houd beide toetsen tegelijkertijd ingedrukt.

Gebruik van de M MODE toets

Door een druk op M MODE schakelt de receiver in de functiemodus en krijgen de cijfertoetsen en ▲/▼ toetsen een andere functie.

Bijv.: Indien cijfertoets 2 als MO (mono) toets werkt.

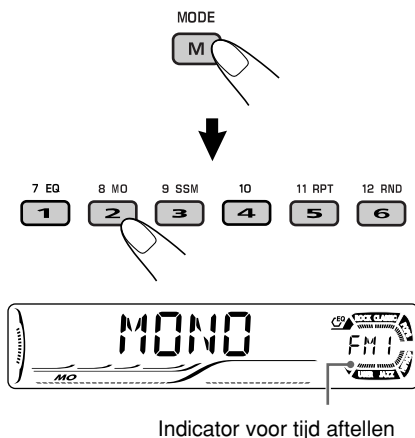

Voor het gebruik van deze toetsen voor de oorspronkelijke functies na een druk op M MODE, moet u 5 seconden wachten zonder op een van deze toetsen te drukken totdat de functiemodus is geannuleerd.

- Door nogmaals op M MODE te drukken, wordt de functiemodus tevens geannuleerd.

Inhoud

Het apparaat terugstellen	2	In-beeldbedieningen voor disc	24
Geforceerd verwijderen van een disc	2	Basisbediening met de in-beeldbalk	25
Meer over deze gebruiksaanwijzing	4	Basisbediening met het bedieningsscherm.....	27
Gebruik van de M MODE toets.....	4	Bediening met het lijtscherm	28
Introductie — Afspeelbare discs.....	6	DVD-instelmenu	29
Bedieningspaneel	7	Basisinstellingen.....	29
Namen van onderdelen	7	Overige bedieningen voor discs	32
Afstandsbediening — RM-RK230.....	8	Basisbediening	32
Belangrijke onderdelen en functies	8	Veranderen van display-informatie	34
Starten.....	10	Kiezen van de weergavefuncties	35
Basisbediening	10	Geluidsinstellingen	36
Annuleren van de displaydemonstratie	11	Kiezen van vastgelegde geluidsfuncties	36
Instellen van de klok.....	11	Vastleggen van uw eigen geluidsinstellingen	37
Bediening van de radio	12	Instellen van het geluid.....	38
Luisteren naar de radio	12	Algemene instellingen — PSM.....	39
Vastleggen van zenders in het geheugen	13	Basisprocedure.....	39
Luisteren naar een vastgelegde voorkeuzender	14	Andere belangrijke functies.....	41
Bediening voor FM RDS	15	Invoeren van titels voor CD's.....	41
Opzoeken van uw favoriete FM RDS-programma.....	15	Verwijderen van het bedieningspaneel.....	42
Vastleggen van uw favoriete programma's	16	Bediening voor een extern component	43
Gebruik van standbyontvangst	16	Weergave van een extern component.....	43
Volgen van hetzelfde programma— Ontvangst van netwerk-volgen	17	Onderhoud.....	44
Bediening voor disc	18	Lijst met taalcodes	45
Afspelen van een disc in de receiver	18	Meer over deze receiver	46
Basisbediening	20	Oplossen van problemen.....	50
Speciale functies voor DVD/VCD.....	22	Technische gegevens.....	53
Kiezen van de ondertitels	22		
Kiezen van de taal voor het geluid	22		
Kiezen van de camerahoek	22		
Bediening met het discmenu.....	23		
Inzoomen	23		

Introductie — Afspeelbare discs

Afspeelbare discs

U kunt de volgende discs (12 cm en 8 cm) met deze receiver afspelen:

- **DVD-Video:** Opgenomen met het PAL-kleurensysteem en regiocode "2" (zie hieronder).
 - DVD-R/DVD-RW opgenomen met het DVD-videoformaat kan tevens worden afgespeeld (zie bladzijde 47).
- **Video-CD (VCD)/audio-CD**
- **MP3/WMA:** Opgenomen op een CD-R/CD-RW of DVD-R/DVD-RW/DVD-ROM.
 - CD-R/CD-RW: Overeenkomend met ISO 9660 Level 1, ISO 9660 Level 2, Romeo en Joliet.
 - DVD-R/DVD-RW/DVD-ROM: In overeenstemming met het UDF-Bridge formaat*1.

Met bepaalde discs is de bediening mogelijk anders dan de bedieningen die in deze gebruiksaanwijzing worden beschreven.

Niet-afspeelbare discs

DVD-Audio, DVD-ROM (data), DVD-RAM, DVD-R/DVD-RW opgenomen met het DVD-VR formaat, CD-ROM, CD-I (CD-I Ready), Foto-CD, enz.

- Weergave van dit soort discs wekt ruis op en kan de luidsprekers beschadigen.

Opmerking aangaande de regiocode:

DVD-spelers en DVD-video's hebben een regiocodenummer. Deze receiver is uitsluitend geschikt voor weergave van DVD's die "2" in het regiocodenummer hebben.

Voorbeeld:



Indien u een DVD-video met een foute regiocode plaatst "REGICODE FOUT" verschijnt op de monitor.

Waarschuwing voor weergave van een DualDisc

- De niet-DVD kant van een "DualDisc" komt niet overeen met de "Compact Disc Digital Audio" standaard. Het gebruik van de niet-DVD kant met dit toestel wordt derhalve afgeraden.

DVD Video—digitale audioformaten

Het systeem kan de volgende digitale audioformaten weergeven.

Linear PCM: Niet-gecomprimeerde digitale audio, hetzelfde formaat als dat voor CD's en in studio's wordt gebruikt.

Dolby Digital *2: Gecomprimeerde digitale audio, ontwikkeld door Dolby Laboratories, gecodeerd met multikanaal-geluid voor een realistisch surroundgeluid.

DTS *3 (Digital Theater Systems):

Gecomprimeerde digitale audio, ontwikkeld door Digital Theater Systems, Inc., netzoals Dolby Digital met multikanaal-geluid gecodeerd. De compressieratio is echter lager dan met Dolby Digital zodat het dynamisch bereik groter en de scheiding beter is.

MPEG Audio: Tevens gecomprimeerde digitale audio met multikanaal-geluid voor een realistisch surroundgeluid. Dit systeem mengt de multikanaal-signalen echter tot 2 kanalen terug (gecodeerd PCM) en geeft dan de signalen weer.

*1 Een hybride-bestandstelsel gebruikt voor een compatibiliteit met ISO 9660 zodat toegang tot ieder soort bestand op de disc mogelijk is. (UDF staat voor Universal Disk Format).

*2 Vervaardigd in licentie van Dolby Laboratories. "Dolby", "Pro Logic" en het dubbel D-symbool zijn handelsmerken van Dolby Laboratories.

*3 "DTS" en "DTS 2.0 + Digital Out" zijn geregistreerde handelsmerken van Digital Theater Systems, Inc.

"DVD Logo" is een handelsmerk van DVD Format/Logo Licensing Corporation, geregistreerd in de US, Japan en andere landen.

Namen van onderdelen

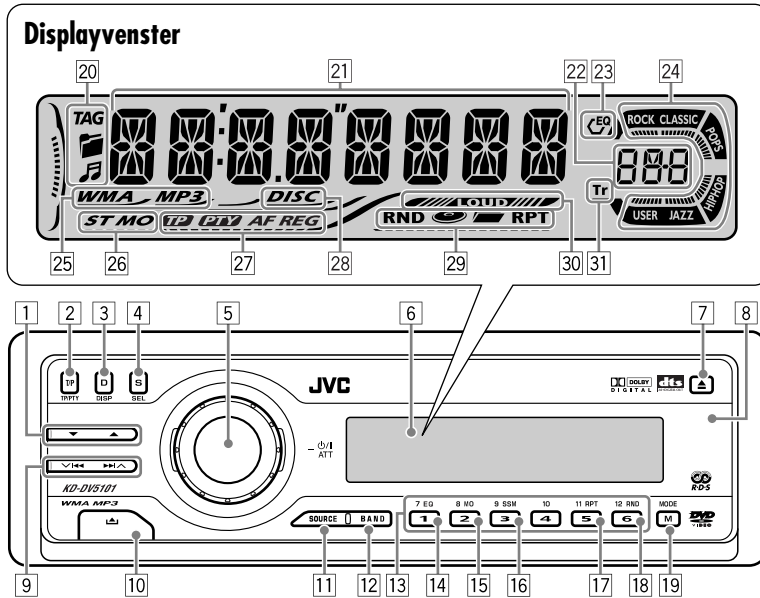

- 1 ▲ (omhoog) / ▼ (omlaag) toetsen
 - Functioneert als weergave- en stoptoetsen voor een DVD en VCD.
- 2 T/P TP/PTY (verkeersinformatie/ programmatype) toets
- 3 D DISP (display) toets
- 4 S SEL (keuze) toets
- 5
 - Regelschijf
 - ϕ /I ATT (standby/aan demping) toets
- 6 Displayvenster
- 7 ▲ (uitwerp) toets
- 8 Afstandsbedieningssensor
- 9 ▼ |◀◀▶▶| ▲ toetsen
- 10 (bedieningspaneel ontgrendel) toets
- 11 SOURCE toets
- 12 BAND toets
- 13 Cijfertoeke
- 14 EQ (equalizer) toets
- 15 MO (mono) toets
- 16 SSM (achtereenvolgend vastleggen van sterke zenders) toets
- 17 RPT (herhalen) toets
- 18 RND (willekeurig) toets
- 19 M MODE toets

Displayvenster

- 20 Discinformatie-indicators— TAG (ID3 Tag), (map), (fragment/ bestand)
- 21 Hoofddisplay
- 22 Brondisplay / Volumeniveau-indicator
- 23 EQ (equalizer) indicator
- 24 Geluidsfunctie indicators—ROCK, CLASSIC, POPS, HIP HOP, JAZZ, USER
 - werkt tevens als indicator voor het aftellen van de tijd en als niveaumeter tijdens weergave (zie bladzijde 40).
- 25 Discatype-indicators—WMA, MP3
- 26 Tunerontvangstindicators— ST (stereo), MO (mono)
- 27 RDS indicators—TP, PTY, AF, REG
- 28 DISC indicator
- 29 Weergavefunctie- / onderdeelindicators— RND (willekeurig), (disc), (map), RPT (herhalen)
- 30 LOUD (toonversterking) indicator
- 31 Tr (fragment) indicator

Plaatsen van de lithium-knoopbatterij (CR2025)

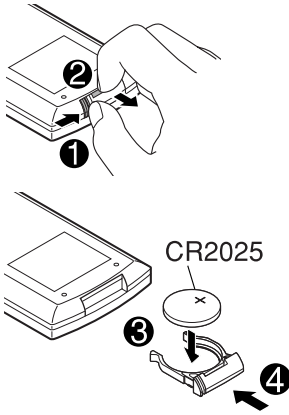

NL Niet weggoien, maar inleveren als KCA.



Gebruik van de afstandsbediening:

- Richt de afstandsbediening direct naar de afstandsbediening op de receiver. Zorg dat er geen voorwerpen het signaalpad blokkeren.

Afstandsbedieningssensor

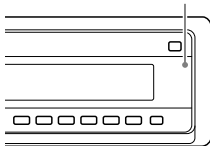

- Stel de afstandsbedieningssensor niet aan schel licht onderhevig (direct zonlicht of lamplicht).

Waarschuwing:

- V voorkom ongelukken en bewaar de batterij derhalve buiten het bereik van kleine kinderen.
- V voorkom dat de batterij oververhit, barst of een brand veroorzaakt:
 - Laad niet op, sluit niet kort, demonteer niet en verwarm de batterij niet en gooi niet in een vuur.
 - Bewaar de batterij niet met andere metalen materialen.
 - Steek niet met een tangetje of dergelijk gereedschap in de batterij.
 - Wikkel de batterij met band om en isoleer goed alvorens weg te gooien of langdurig op te slaan.

Belangrijke onderdelen en functies

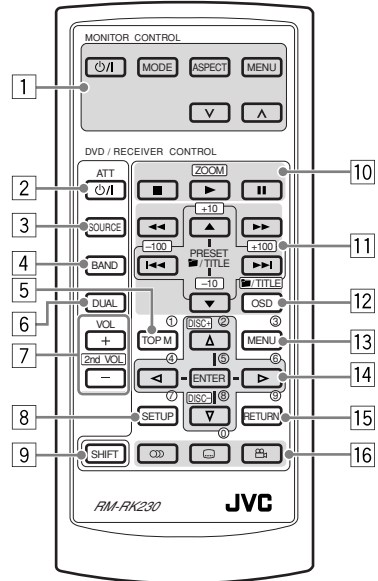



MONITOR CONTROL

- Monitor-regeltoetsen*1
 - $\phi/1$ (standby/aan), MODE, ASPECT, MENU, ∇ en \wedge .

DVD/RECEIVER CONTROL

- $\phi/1$ ATT (standby/aan demping) toets
 - Voor het in- en uitschakelen van de stroom en tevens voor het dempen van het geluid.
- SOURCE toets
 - Voor het kiezen van de bron.
- BAND toets
 - Voor het kiezen van de FM/AM-golffbanden.
- TOP M (menu) toets*2
 - Voor het tonen van het discmenu van een DVD en VCD*3.
- DUAL toets*4
 - Voor het activeren en annuleren van Dual Zone.
- VOL + / – toetsen
 - Voor het instellen van het volume.
 - Functioneren tevens als 2nd VOL +/- toetsen wanneer tegelijkertijd ingedrukt met de SHIFT toets*4.

- 8 SETUP toets*2
- 9 SHIFT toets
- 10 Basisbedieningstoetsen voor disc:
 ■ (stoppen), ► (afspelen), || (pauzeren)
- (afspelen) functioneert tevens als ZOOM toets wanneer tegelijkertijd ingedrukt met de SHIFT toets.
- 11 Geavanceerde bedieningstoetsen voor disc/radio*5
- Voor geavanceerde discbedieningen:**
- /TITLE ▲ / ▼
 - Voor het kiezen van titels (van DVD) of mappen (voor MP3/WMA).
 - ◀◀ / ▶▶ (achterwaarts verspringen/voorwaarts verspringen)
 - ◀◀ / ▶▶ (achterwaarts zoeken/voorwaarts zoeken)
- Voor bediening van de FM/AM-tuner:**
- PRESET ▲ / ▼
 - Voor het kiezen van voorkeurzenders.
 - ◀◀ / ▶▶
 - Voor het opzoeken van zenders.
- 12 OSD toets
- Voor het oproepen van de in-beeldbalk.
 - Functioneert tevens als ■/TITLE toets wanneer tegelijkertijd ingedrukt met de SHIFT toets.
 - U kunt met de cijfertoetsen (zie bladzijde 21) direct titels (voor DVD) of mappen (voor MP3/WMA) kiezen.
- 13 MENU toets*2
- Voor het tonen van het discmenu van een DVD en VCD*3.
- 14 Menubedieningstoetsen*2
- Cursor (▲, ▼, ◀, ▶) en ENTER
- 15 RETURN toets*2
- 16 Speciale functietoetsen
- DVD/VCD:  (audio)
 - DVD:  (ondertitels),  (hoek)

*1 Alleen bruikbaar indien u een JVC monitor heeft—de KV-MR9010 of KV-MH6510.

*2 Deze toetsen functioneren als cijfertoetsen wanneer tegelijkertijd ingedrukt met de SHIFT toets.

*3 Alleen wanneer PBC niet is geactiveerd.

*4 Niet voor deze receiver.

*5 Deze toetsen functioneren als +10/-10 en +100/-100 toetsen wanneer tegelijkertijd ingedrukt met de SHIFT toets.

Kiezen van een nummer

Kiezen van nummer 0 – 9:

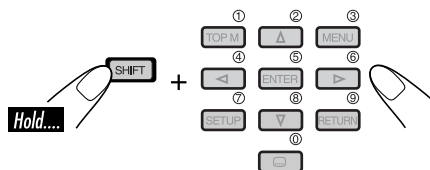

Kiezen van een hoger nummer dan 9:

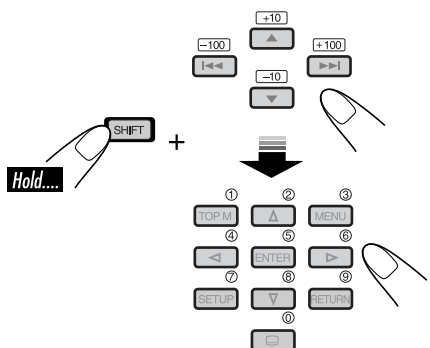

- De +100/-100 toetsen worden uitsluitend gebruikt voor het opzoeken van MP3/WMA-fragmenten met een hoger nummer dan 99.

Basisbediening

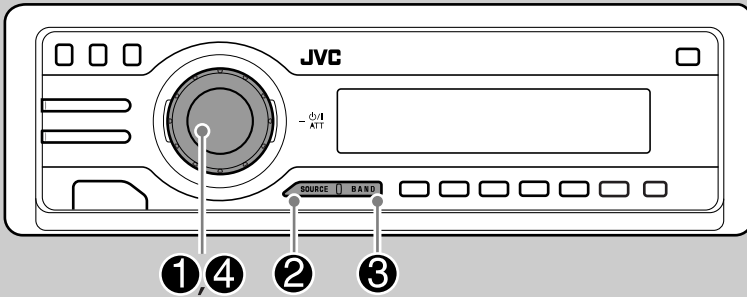

1

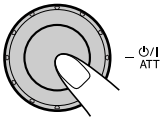

2

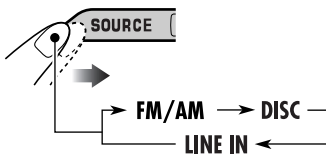

U kunt bepaalde bronnen niet kiezen indien ze nog niet gereed staan.

3

Alleen voor FM/AM-tuner

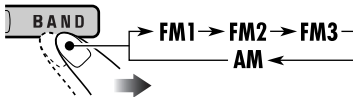

4

Stel het volume in.

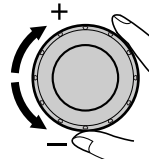

Het volumeniveau verschijnt.

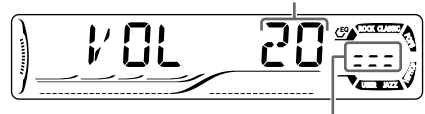

Volumeniveau-indicator

5

Stel het geluid als gewenst in.
(Zie bladzijden 36 t/m 38).

Snel dempen van het volume (ATT)

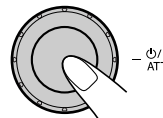

Druk nogmaals om het geluid weer te herstellen.

Uitschakelen van de stroom

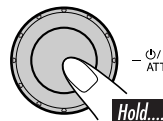

Annuleren van de displaydemonstratie

De displaydemonstratie start indien er gedurende ongeveer 20 seconden geen bediening wordt uitgevoerd.

[Basisinstelling: DEMO ON]—zie bladzijde 39.

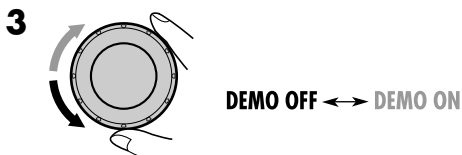
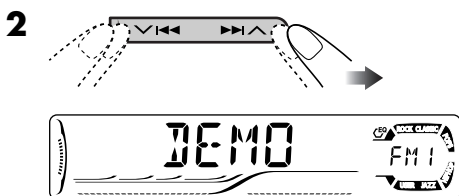

4 Voltooi de procedure.



Activeren van de displaydemonstratie

In stap 3 hierboven...

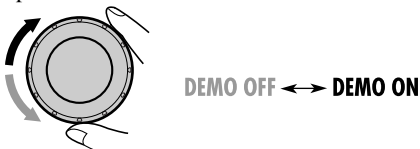

Instellen van de klok



2 Stel het uur, de minuten en het kloksysteem in.

- 1 Kies "CLOCK H" (uur), en stel vervolgens het uur in.
- 2 Kies "CLOCK M" (minuut), en stel vervolgens de minuten in.
- 3 Kies "24H/12H" (minuut) en kies vervolgens "24H" (uur) of "12H" (uur).

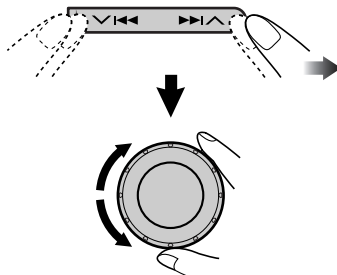

3 Voltooi de procedure.



Controleren van de huidige tijd wanneer de stroom is uitgeschakeld



Bediening van de radio

Luisteren naar de radio

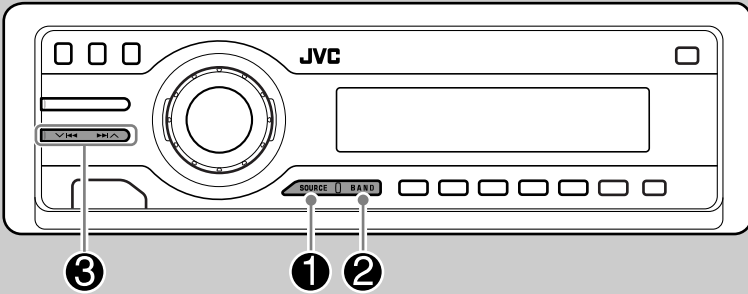

NEDERLANDS

1

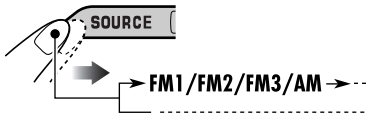

2

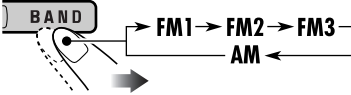

De gekozen golfband verschijnt.

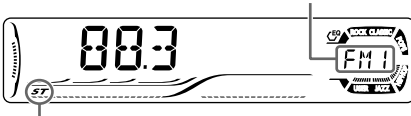

Licht op wanneer een stereo FM-uitzending met sterke signalen wordt ontvangen.

3

Zoek een zender.

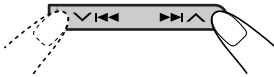

Het zoeken stopt wanneer een zender wordt ontvangen.

Voor het stoppen van het zoeken, drukt u nogmaals op dezelfde toets.

Handmatig op een zender afstemmen

In stap 3 hier links...

1



2

Kies de gewenste zenderfrequenties.



Indien een stereo FM-uitzending slecht ontvangbaar is

1 MODE

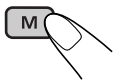

2 8 MO



Licht op wanneer de monofunctie wordt geactiveerd.

De ontvangst is beter, maar het stereo-effect gaat verloren.

Voor het weer herstellen van het stereo-effect, herhaalt u dezelfde procedure. "MONO OFF" verschijnt en de MO indicator dooft.

Vastleggen van zenders in het geheugen

U kunt zes zenders voor iedere golfband vastleggen.

■ Automatisch vastleggen van FM-zenders—SSM (achtereenvolgend vastleggen van sterke zenders)

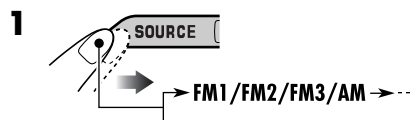

2 Kies de FM-golfband (FM1 – FM3) waarvan u een zender wilt vastleggen.

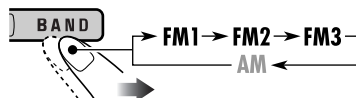

3 MODE

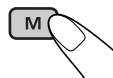

4 9 SSM



"SSM" knippert en dooft zodra het automatisch vastleggen klaar is.

Lokale FM-zenders met sterke signalen worden opgezocht en automatisch voor de FM-golfband vastgelegd.

Handmatig vastleggen

Bijv.: Vastleggen van FM-zender op 92,5 MHz onder voorkeurnummer 4 van de FM1-golfband.

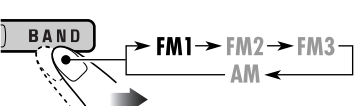
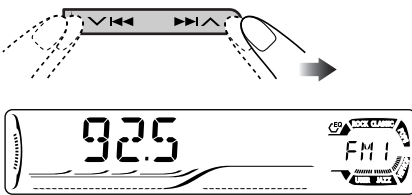
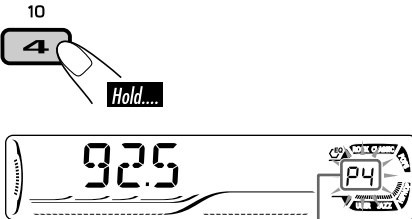
- 1 
 - 2 
 - 3 
 - 4 
- Het voorkeurnummer knippert even.

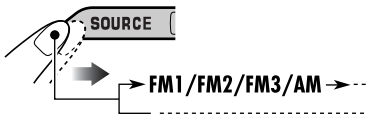
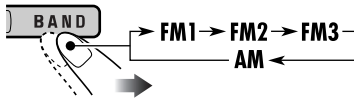

Luisteren naar een vastgelegde voorkeuzender

- 1 
- 2 
- 3 **Kies de gewenste voorkeuzender (1 – 6).**

7 EQ	8 MO	9 SSM	10	11 RPT	12 RND
1	2	3	4	5	6

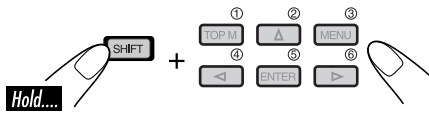

Met gebruik van de afstandsbediening....

- 
- of
- 

Controleren van de huidige tijd tijdens het luisteren naar een FM (niet-RDS) of AM-zender

- Zie bladzijde 17 voor FM RDS-zenders.

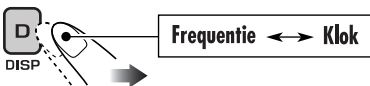

Bediening voor FM RDS

Opzoeken van uw favoriete FM RDS-programma

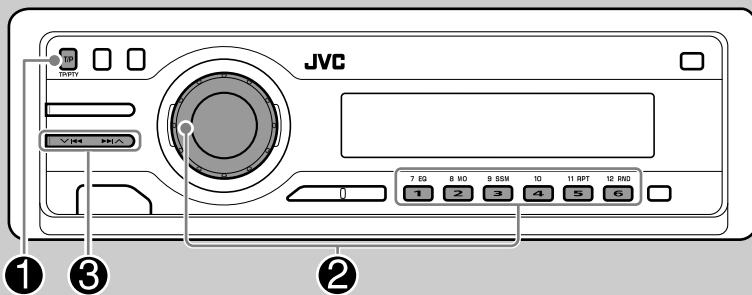

U kunt met gebruik van PTY-codes gemakkelijk op een zender afstemmen die uw favoriete programma uitzendt.

- Zie bladzijde 16 voor het vastleggen van uw favoriete programma.



De laatst gekozen PTY-code verschijnt.

2 Kies uw favoriete programmatype.



of

Kies een van de negen-en-twintig PTY-codes.

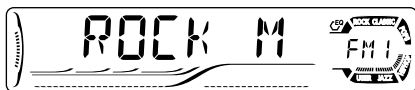
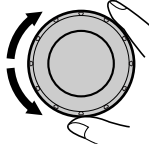

Bijv.: Met "ROCK M" gekozen

3 Het zoeken van uw favoriete programma start.

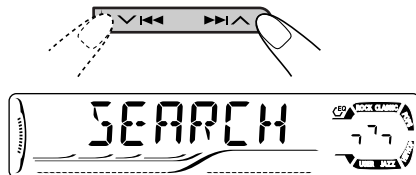

Indien er een zender is die een programma van dezelfde PTY-code uitzendt, wordt op deze zender afgestemd.

PTY-codes

NEWS (nieuws), AFFAIRS (actualiteiten), INFO (informatie), SPORT (sport), EDUCATE (educatief), DRAMA, CULTURE (cultuur), SCIENCE (wetenschap), VARIED (gevarieerd), POP M (popmuziek), ROCK M (rockmuziek), EASY M (easy listening muziek), LIGHT M (lichte muziek), CLASSICS (klassiek), OTHER M (overige muziek), WEATHER (weer), FINANCE (financieën), CHILDREN (kinderen), SOCIAL (sociaal), RELIGION (religie), PHONE IN (binnenkomende telefoongesprekken), TRAVEL (reizen), LEISURE (recreatie), JAZZ (jazzmuziek), COUNTRY (country-muziek), NATION M (nationale muziek), OLDIES (gouwe ouwe), FOLK M (folkmuziek), DOCUMENT (documentaire)

Wat u met RDS kunt doen

Met RDS (Radio Data System) kunnen FM-zenders behalve de normale programmasignalen, extra signalen uitzenden. Met RDS-data kan de receiver het volgende uitvoeren:

- Programmatype (PTY) zoeken (zie bladzijde 15)
- Tijdelijk overschakelen naar verkeersinformatie—TA-standbyontvangst. (Zie de rechterkolom.)
- Tijdelijk overschakelen naar uw favoriete programma—PTY-standbyontvangst. (Zie bladzijden 17 en 40.)
- Automatisch volgen van hetzelfde programma—Ontvangst van netwerk-volgen (zie bladzijde 17)
- Programmazoeken (zie bladzijde 40)

Vastleggen van uw favoriete programma's

U kunt uw zes favoriete programmatypes vastleggen.

Vastleggen van programmatypes onder de cijfertoetsen (1 – 6):

1	2	3	4	5	6
POP M	ROCK M	EASY M	CLASSICS	AFFAIRS	VARIED

- 1 Kies een PTY-code (zie bladzijde 15).
- 2 Kies het gewenste voorkeurnummer (1 – 6) waaronder u het wilt vastleggen.



Bijv.: Met "ROCK M" gekozen

- 3 Herhaal stappen 1 en 2 voor het vastleggen van andere PTY-codes onder andere voorkeurnummers.

- 4 Voltooi de procedure.

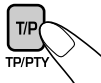

Gebruik van standbyontvangst

TA-standbyontvangst

Met TA-standbyontvangst schakelt de receiver van een andere bron dan AM tijdelijk over naar verkeersinformatie (TA).

- Het volume verandert naar het vastgelegde TA-volumeniveau (zie bladzijde 40).

Activeren van TA-standbyontvangst



De TP indicator licht op of knippert.

- Indien de TP indicator is opgelicht, is TA-standbyontvangst geactiveerd.
- Indien de TP indicator knippert, is TA-standbyontvangst nog niet geactiveerd. (Dit is het geval indien u naar een FM-zender luistert die de voor TA-standbyontvangst vereiste RDS-signalen niet levert).

Voor het activeren van TA-standbyontvangst, moet u op een andere zender afstemmen die deze signalen wel levert. De TP indicator stopt te knipperen en blijft opgelicht.

Annuleren van TA-standbyontvangst



De TP indicator dooft.

PTY-standbyontvangst

Met PTY-standbyontvangst schakelt de receiver van een andere bron dan AM tijdelijk over naar uw favoriete PTY-programma.

Voor het activeren en kiezen van uw favoriete PTY-code voor PTY-standbyontvangst, zie bladzijde 40.

De PTY indicator licht op of knippert.

- Indien de PTY indicator is opgelicht, is PTY-standbyontvangst geactiveerd.
- Indien de PTY indicator knippert, is PTY-standbyontvangst nog niet geactiveerd. Voor het activeren van PTY-standbyontvangst, moet u op een andere zender afstemmen die deze signalen wel levert. De PTY indicator stopt te knippen en blijft opgelicht.

Voor het annuleren van PTY-standbyontvangst, kiest u "OFF" voor de PTY-code (zie bladzijde 40). De PTY indicator dooft.

Volgen van hetzelfde programma — Ontvangst van netwerk-volgen

Indien u in een gebied rijdt waar de FM-ontvangst niet sterk genoeg is, zal de receiver automatisch op een andere FM RDS-zender van hetzelfde netwerk afstemmen, die mogelijk hetzelfde programma maar met sterkere signalen uitzendt (zie de afbeelding hieronder).

Ontvangst van netwerk-volgen is bij het verlaten van de fabriek geactiveerd.

Voor het veranderen van ontvangst van netwerk-volgen, zie "AF-REG" op bladzijde 39.

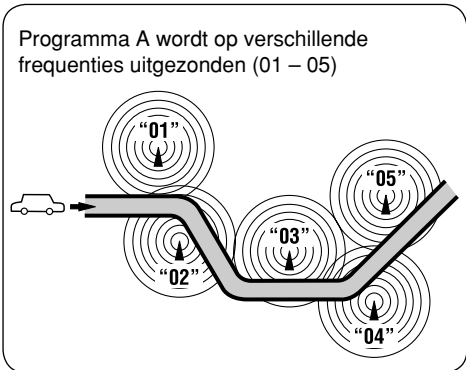

Controleren van de huidige tijd tijdens het luisteren naar een FM RDS-zender

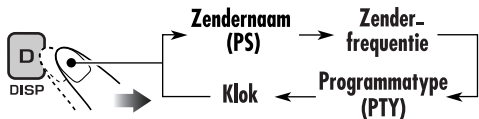

Afspelen van een disc in de receiver

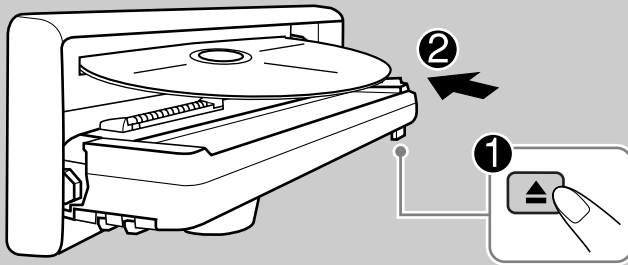

Het disc-type wordt automatisch herkend en de weergave start tevens automatisch (voor DVD: het automatisch starten is afhankelijk van de interne programmering).

Indien de geplaatste disc een audio-CD, CD-tekst, MP3/WMA of VCD zonder PBC is, worden alle fragmenten herhaald afgespeeld totdat u van bron verandert of de disc uitwerpt.

- Zie “Bediening met het discmenu” op bladzijde 23 indien bij weergave van een DVD of VCD met PBC een titellijst of discmenu verschijnt.

Controleer het volgende alvorens bedieningen uit te voeren....

- Schakel de monitor in voor weergave van een DVD of VCD. Met de monitor ingeschakeld, kunt u tevens bedieningen uitvoeren voor een audio-CD, CD-tekst en MP3/WMA-disc met gebruik van het monitorscherm. (Zie bladzijden 27 en 28).
- Voor DVD-weergave kunt u de gewenste instellingen met het instelmenu maken. (Zie bladzijden 29 t/m 31).
- De op bladzijden 20 t/m 31 beschreven bedieningen worden met de afstandsbediening uitgevoerd.
- Zie “Overige bedieningen voor discs” op bladzijden 32 t/m 35 indien u de DVD/CD-speler met gebruik van de toetsen op het bedieningspaneel wilt bedienen.

De volgende markeringen worden gebruikt en verwijzen naar de af speelbare discs....



DVD-Video



Video-CD met uitsluitend PBC



Video-CD met/zonder PBC



Audio-CD/ CD-tekst



MP3/WMA-disc



Alle hier aangegeven discs

Indien na een druk op een toets “Ⓞ” op de monitor verschijnt, betekent dit dat de receiver de overeenkomende bediening niet kan uitvoeren.

- In bepaalde gevallen zijn bedieningen onmogelijk, ook wanneer “Ⓞ” niet verschijnt.

- Microsoft en Windows Media zijn ofwel geregistreerde handelsmerken of handelsmerken van Microsoft Corporation in de Verenigde Staten en/of andere landen.

• Met een DVD geplaatst:

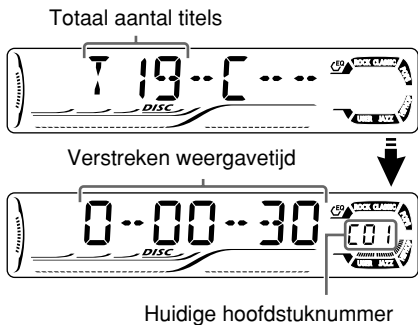

• Met een VCD geplaatst:

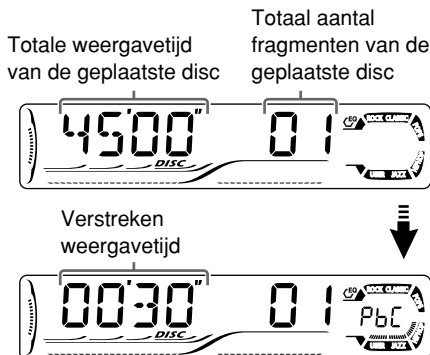

• Met een MP3-disc of WMA-disc geplaatst:

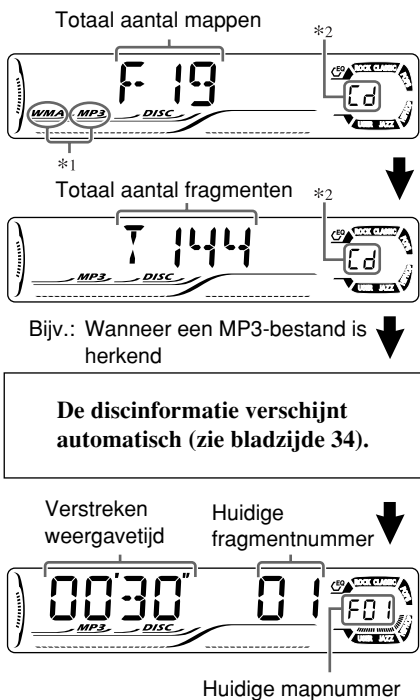

• Met een audio-CD of CD-tekst geplaatst:















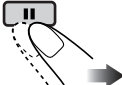
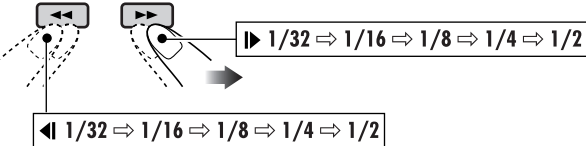

Uitwerpen van een disc



*1 De MP3 of WMA indicator licht op, afhankelijk van het eerst herkende bestand.
 *2 Licht niet op voor een DVD-R/DVD-RW.

Basisbediening

Bediening	Display-aanduiding en/of volgende bediening
<p>Tijdelijk stoppen van de weergave</p> 	<p>“PAUSE” licht op het display op. </p> <hr/> <p>Een stilbeeld verschijnt.  </p> <p>Ⓐ Beeld-voor-beeld weergave</p>  <p>Ⓑ Slow-motion weergave</p>  <ul style="list-style-type: none"> • U hoort tijdens slow-motion weergave geen geluid. • Slow-motion weergave in achterwaartse richting kan niet voor een VCD worden gebruikt. <p>Weer hervatten van normale weergave:</p> 
<p>Weer afspelen van de voorgaande scène—One Touch Replay</p> 	<p>De weergavepositie wordt, gezien vanaf de huidige positie, ongeveer 10 seconden terug verplaatst. </p> <ul style="list-style-type: none"> • Deze functie werkt uitsluitend binnen dezelfde titel. • Met bepaalde DVD's kunt u deze functie niet gebruiken.
<p>Stoppen van de weergave</p> 	<p>Bij het weer starten van de weergave, wordt de weergave vanaf het hiervoor gestopte punt hervat (Voortzetten van de weergave).   </p> <hr/> <p>Bij het weer starten van de weergave, wordt de weergave vanaf het begin van het laatste fragment hervat.  </p>

* Tijdens weergave worden de in-beeldbegeleidingsiconen even op de monitor getoond (zie bladzijde 48).

Naar volgende of voorgaande hoofdstukken/fragmenten gaan



- Voor DVD: Tijdens weergave of pauze.

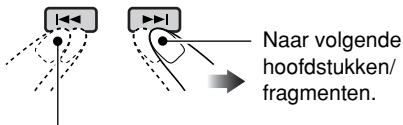

Terug naar het begin van het huidige hoofdstuk/fragment en vervolgens naar voorgaande hoofdstukken/fragmenten.

Snel voorwaarts of achterwaarts in een hoofdstuk/fragment

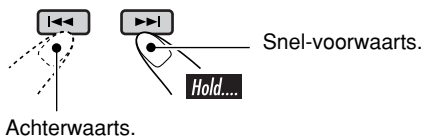

* De zoeksnelheid verandert van x2 \Rightarrow x10 voor alle discs (DVD, VCD, CD) maar de informatie die op de monitor wordt getoond, is uitsluitend voor DVD/VCD.

Snel voorwaarts of achterwaarts zoeken in een hoofdstuk/fragment

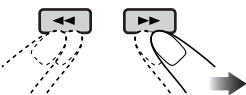

De getoonde informatie is uitsluitend voor DVD/VCD:

▶▶ x2 \Rightarrow x5 \Rightarrow x10 \Rightarrow x20 \Rightarrow x60

◀◀ x2 \Rightarrow x5 \Rightarrow x10 \Rightarrow x20 \Rightarrow x60

- Weer terug naar de normale snelheid



Direct een bepaalde titel/hoofdstuk/fragment opzoeken



- Voor DVD: Tijdens weergave of pauze —kiezen van een hoofdstuk. Wanneer gestopt – kiezen van een titel.
- Voor VCD: Wanneer PBC (zie bladzijde 23) niet in gebruik is.
- Voor MP3/WMA: Kiezen van een fragment binnen dezelfde map.

Kies het nummer van het gewenste onderdeel (zie bladzijde 9).

Opzoeken van een titel/map

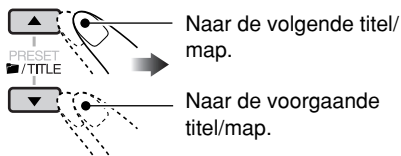

Opzoeken van een bepaalde titel/map

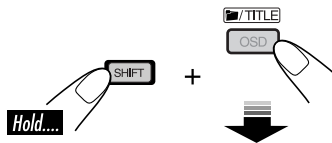

Druk binnen 10 seconden op de cijfertoetsen (zie bladzijde 9).

Speciale functies voor DVD/VCD

Kiezen van de ondertitels

U kunt de taal kiezen voor de ondertitels die op de monitor worden getoond.



- Met het instelmenu (zie bladzijde 30) kunt u de basistaal voor de ondertitels instellen.

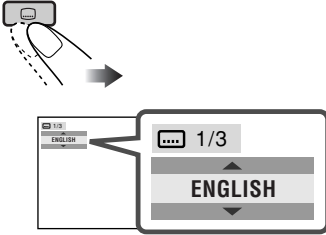

Bijv.: Indien de disc 3 opties heeft

Untuk VCD:

U kunt het audiokanaal voor weergave kiezen. (Dit is bijvoorbeeld handig voor het afspelen van een "karaoke-VCD").

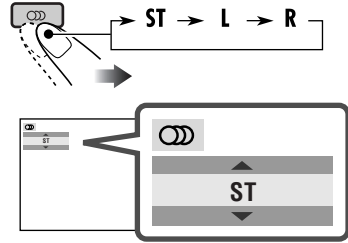

ST: Normale stereoweergave (links/rechts).

L: Weergave van alleen het L (links) audiokanaal.

R: Weergave van alleen het R (rechts) audiokanaal.

Kiezen van de taal voor het geluid

Voor DVD:

U kunt de taal voor het geluid kiezen indien er meerdere talen op de disc zijn opgenomen.

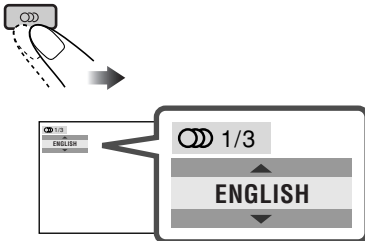

Bijv.: Indien de disc 3 opties heeft

Kiezen van de camerahoek

U kunt een scène vanuit meerdere hoeken bekijken indien de disc met meerdere cameraperspectieven is opgenomen.

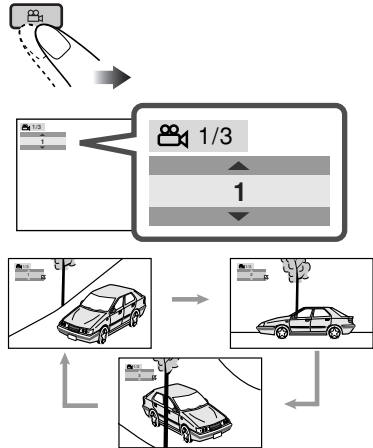

Bijv.: Indien de disc 3 camerahoeken heeft

- Met bepaalde DVD's en VCD's kunt u de taal voor de ondertitels en de taal voor het geluid (of het audiokanaal) niet zonder gebruik van het discmenu veranderen.

Bediening met het discmenu

Menu-gestuurde weergave is mogelijk tijdens weergave van een DVD die de menu-aangedreven functies biedt of met een VCD met PBC (PlayBack Control).

Tijdens weergave van een DVD

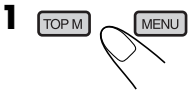

Er verschijnt een titellijst of discmenu op de monitor.

2 Kies het gewenste onderdeel van het menu.

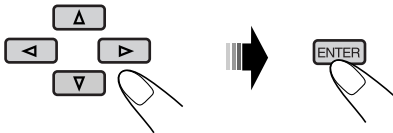

De weergave van het gekozen onderdeel start.

- Met bepaalde discs kunt u tevens de onderdelen met de overeenkomende cijfertoetsen kiezen.

Tijdens weergave van een VCD

- Er verschijnt een lijst met onderdelen op de monitor.



- Zie “Kiezen van een nummer” op bladzijde 9 voor het kiezen van een hoger nummer dan 9.

Weer terugkeren naar het voorgaande menu



Annuleren van PBC-weergave

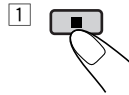

- 2 Kies met de cijfertoetsen een fragment waarmee u de normale weergave wilt starten (zie bladzijde 9).

Weer activeren van de PBC-functie

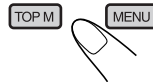

Inzoomen

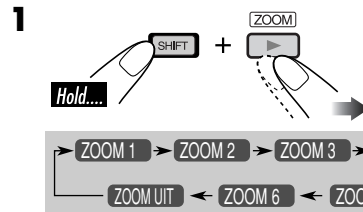

2 U kunt het ingezoomde gedeelte verplaatsen.

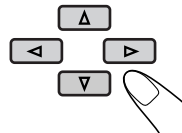

Voor het annuleren van de zoom, kiest u “ZOOM UIT” in stap 1.

In-beeldbedieningen voor disc

Meer over de in-beeldbalk

Met de in-beeldbalk kunt u diverse discinformatie krijgen en bepaalde functies activeren.

- Voor een audio-CD, CD-tekst en MP3/WMA-disc kunt u tevens het bedieningsscherm en lijstschermbalk gebruiken (zie bladzijden 27 en 28).

In-beeldbalken



NEDERLANDS

DVD

1 2 3 4

DVD-V Digital 2ch T02-C03 TOTAL 1:25:58

5

TIME TITLE CHAP OFF

VCD

1 2 3 4

VCD PBC TRACK 01 TIME 00:36

5

TIME TRACK REPEAT INTRO RANDOM

MP3/WMA

1 3 4

FILE TIME 00:00:36

5

REPEAT INTRO RANDOM

CD-tekst/audio-CD

1 2* 3 4

CD dts 5.1ch TIME 00:36

5

REPEAT INTRO RANDOM

* Alleen voor een audio-CD met DTS.

- 1 Disctype
 - 2 • Audiosignaalformaattype (voor DVD en DTS audio-CD)
 - PBC (alleen voor VCD)
- 3 Weergave-informatie
 - T02-C03 Huidige fragment/hoofdstuk
 - TRACK 01 Huidige fragment
 - TOTAL Verstreken weergavetijd van de disc
 - T. REM Resterende disc tijd (voor VCD)/ resterende titeltijd (voor DVD-V)
 - TIME Verstreken weergavetijd van huidige hoofdstuk/fragment
 - REM Resterende tijd van huidige hoofdstuk/fragment
- 4 Weergavestatus
 - ▶ Weergave
 - ▶/◀ Snel voorwaarts/achterwaarts zoeken
 - ▶/◀ Voorwaarts/achterwaarts slow-motion
 - ⏸ Pauze
 - Stoppen
- 5 Bedieningsiconen
 - TIME Tijdaanduiding
 - ▶ Tijdzoeken—Voer de verstreken tijd van de huidige titel of disc in.
 - TITLE▶ Titelzoeken
 - CHAP▶ Hoofdstukzoeken
 - TRACK▶ Fragmentzoeken
 - ⏸ Veranderen van geluidstaal of audiokanaal.
 - ☰ Veranderen van ondertiteltaal.
 - 📷 Veranderen van camerahoek.
 - 🔄 OFF Herhaalde weergave (voor DVD)
 - REPEAT Herhaalde weergave (voor andere discs)
 - INTRO Intro-weergave
 - RANDOM Willekeurige weergave

Basisbediening met de in-beeldbalk

1 Roep de in-beeldbalk op.

- Voor DVD/VCD:

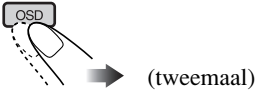

- Voor andere discs:



2 Kies een onderdeel.

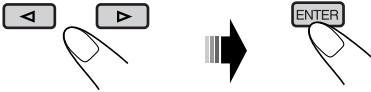

3 Maak uw keuze.

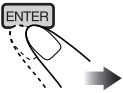

- Indien een rolmenu verschijnt...

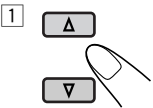

of

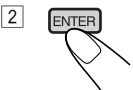
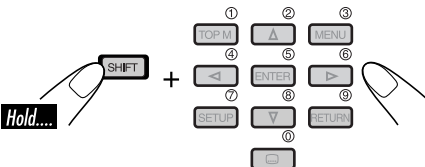

Verwijderen van de in-beeldbalk



- Kiesbare opties voor herhaalde weergave/intro-weergave/willekeurige weergave:

OFF Herhaalde weergave

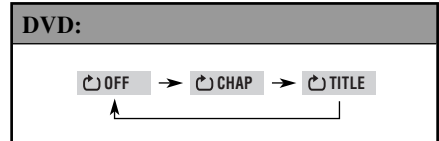

REPEAT Herhaalde weergave

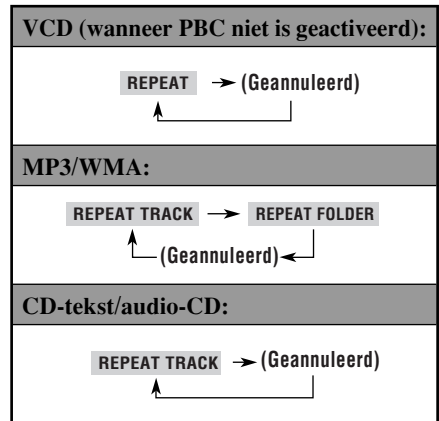

Wordt vervolgd...

INTRO Intro-weergave

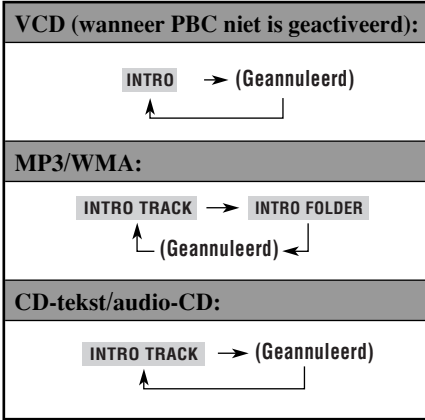

RANDOM Willekeurige weergave

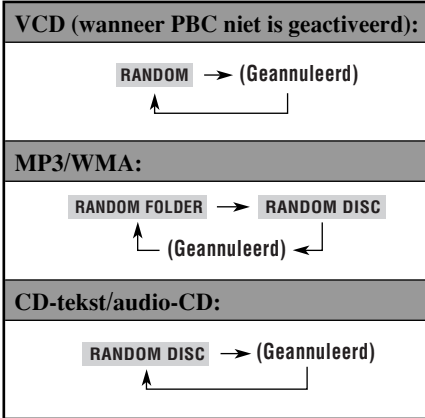

Zie tevens bladzijde 25 voor de volgende bedieningen.

Veranderen van tijdinformatie

- 1 Kies **TIME**.
- 2 Verander de informatie.

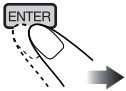

Opzoeken van een bepaald punt door de tijd in te voeren

- 1 Kies **⏪**.
- 2 Voer de verstreken weergavetijd van de huidige titel of de disc in.

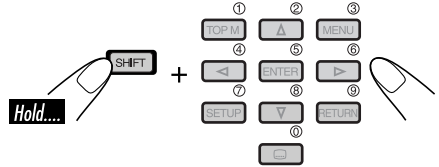

- Bijv.:
- Voor het invoeren van 1 (uur): 02 (minuten): 00 (seconden), drukt u op 1, 0, 2, 0 en vervolgens op 0.
 - Voor het invoeren van 54 (minuten): 00 (seconden), drukt u op 0, 5, 4, 0 en vervolgens op 0.

- U moet altijd het uur invoeren (ook al is het uur "0"). De laatste nullen daarentegen (de laatste twee cijfers in het voorbeeld hierboven), hoeft u niet in te voeren.
- Voor het corrigeren van een fout drukt u op...



- 3 Voltooi de procedure.



Opzoeken van een bepaald(e) titel/ hoofdstuk/fragment

- 1 Kies **TITLE** →, **CHAP** → of **TRACK** →.
- 2 Voer het nummer in.

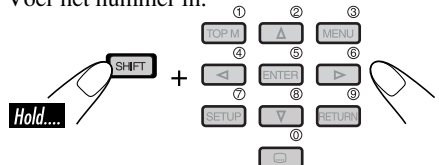

- Voor het corrigeren van een fout, drukt u weer op de cijfertoets totdat het juiste nummer is ingevoerd.

- 3 Voltooi de procedure.



Basisbediening met het bedieningsscherm

Met het bedieningsscherm kunt u bepaalde onderdelen opzoeken en afspelen.

- Het bedieningsscherm verschijnt automatisch op de monitor wanneer u een disc plaatst.

Bedieningsscherm voor MP3/WMA

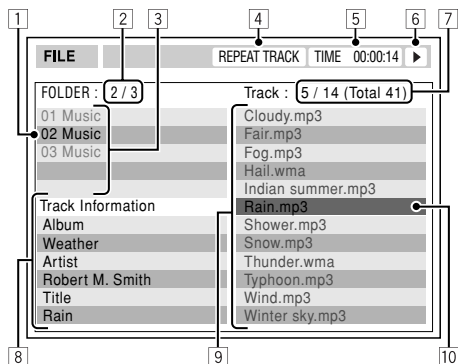

- 1 Huidige map
- 2 Huidige mapnummer/totaal aantal mappen
- 3 Maplijst
- 4 Gekozen weergavefunctie
- 5 Verstreken weergavetijd van huidige fragment
- 6 Bedieningsfunctie-icoon
▶ (weergave), ■ (stoppen), || (pauze)
- 7 Huidige fragmentnummer/totaal aantal fragmenten in de huidige map (totaal aantal fragmenten van de disc)
- 8 Fragmentinformatie
- 9 Fragmentlijst
- 10 Huidige fragment (opgelichte balk)

Kiezen van een map of fragment

- 1 Kies de “Folder” kolom of “Track” kolom op het bedieningsscherm.

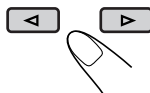

- 2 Kies een map of fragment.

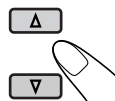

Bedieningsscherm voor CD-tekst/audio-CD

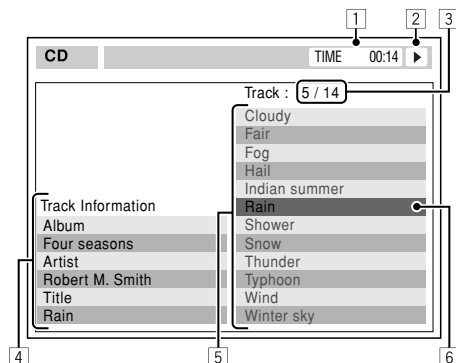

- 1 Verstreken weergavetijd van huidige fragment
- 2 Bedieningsfunctie-icoon
▶ (weergave), ■ (stoppen), || (pauze), ►► (snel voorwaarts), ◀◀ (achterwaarts)
- 3 Huidige fragmentnummer/totaal aantal fragmenten van de disc
- 4 Fragmentinformatie
- 5 Fragmentlijst
- 6 Huidige fragment (opgelichte balk)

Kiezen van een fragment

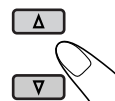

Bediening met het lijstschermd

U kunt de maplijst/fragmentlijst alvorens het starten van de weergave tonen. Met deze lijst kunt u de inhoud controleren en de weergave van het gewenste onderdeel starten.

Schermd met maplijst/fragmentlijst



Maplijst (MP3/WMA)

Folder : 153/240		Track 154/198		Page : 4/6	
fol130	fol140	fol150	fol160		
fol131	fol141	fol151	fol161		
fol132	fol142	fol152	fol162		
fol133	fol143	fol153	fol163		
fol134	fol144	fol154	fol164		
fol135	fol145	fol155	fol165		
fol136	fol146	fol156	fol166		
fol137	fol147	fol157	fol167		
fol138	fol148	fol158	fol168		
fol139	fol149	fol159	fol169		

Fragmentlijst (MP3/WMA/CD-tekst/ audio-CD)

Folder : 153/240		Track 154/198		Page : 4/6	
file0131.mp3	file0141.mp3	file0151.wma	file0161.wma		
file0132.mp3	file0142.mp3	file0152.mp3	file0162.mp3		
file0133.wma	file0143.mp3	file0153.wma	file0163.wma		
file0134.mp3	file0144.mp3	file0154.mp3	file0164.mp3		
file0135.mp3	file0145.wma	file0155.mp3	file0165.wma		
file0136.wma	file0146.mp3	file0156.mp3	file0166.wma		
file0137.wma	file0147.wma	file0157.mp3	file0167.wma		
file0138.mp3	file0148.mp3	file0158.wma	file0168.wma		
file0139.mp3	file0149.wma	file0159.wma	file0169.mp3		
file0140.wma	file0150.wma	file0160.wma	file0170.wma		

Bijv.: Fragmentlijst voor MP3/WMA

- 1 Huidige mapnummer/totaal aantal mappen (alleen voor MP3/WMA)
- 2 Huidige fragmentnummer/totaal aantal fragmenten van de huidige map
- 3 Huidige pagina/totaal aantal pagina's van de lijst
- 4 Huidige map/fragment (opgelichte balk)

Voor MP3/WMA:

Wanneer gestopt...

1 Roep de maplijst op.



Door iedere druk op de toets wordt het lijstschermd afwisselend getoond en verwijderd.

2 Kies de map van de lijst.

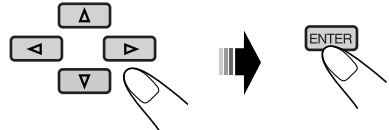

De fragmentlijst van de gekozen map verschijnt.

Voor het terugkeren naar de maplijst



3 Kies het fragment van de lijst.

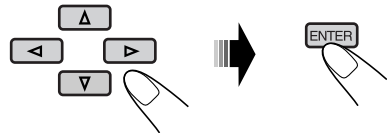

Voor CD-tekst/audio-CD:

Wanneer gestopt...

1 Roep de fragmentlijst op.



Door iedere druk op de toets wordt het lijstschermd afwisselend getoond en verwijderd.

2 Kies het fragment van de lijst.

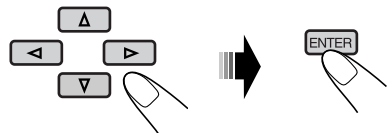

DVD-instelmenu

U kunt de basisinstellingen voor de weergave van disc vastleggen.

- Tijdens weergave kunt u geen veranderingen met dit instelmenu meer maken.

Basisinstellingen

Wanneer gestopt...

1 

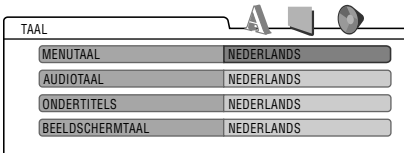

2 

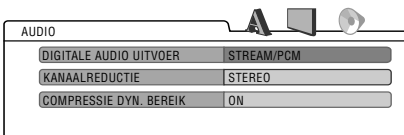

Bijv.: Met het "AUDIO" menu gekozen

3 Kies het in te stellen onderdeel.

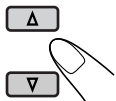

Bijv.: Met "KANAALREDUCTIE" gekozen

4 

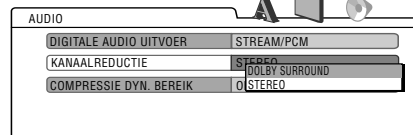

5 Kies een optie.

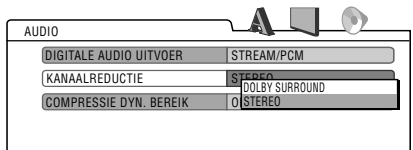
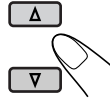

6 

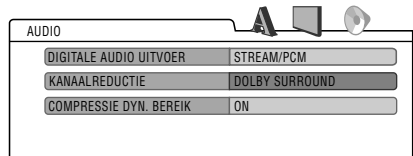

Instellen van andere onderdelen van hetzelfde menu

Herhaal stappen 3 t/m 6.

Instellen van andere onderdelen van een ander menu

Herhaal stappen 2 t/m 6.

Weer terugkeren naar het normale scherm



OPMERKING: De taal voor de aanduidingen op het scherm kan met de "TAAL menu" instelling worden veranderd (zie tevens bladzijde 30). Bij het verlaten van de fabriek is "ENGLISH" gekozen.

Wordt vervolgd...





TAAL menu

Onderdeel	Inhoud
MENUTAAL	Kiezen van de basistaal voor het discmenu.
AUDIOTAAL	Kiezen van de basistaal voor het geluid.
ONDERTITELS	Kiezen van de basistaal van de ondertitels of het niet tonen van ondertitels (UIT).
BEELDSCHERMTAAL	Kiezen van de taal voor het instelmenu en bepaalde aanduidingen die op de monitor worden getoond.

- Zie tevens de taalcodelijst op bladzijde 45 voor het maken van TAAL instellingen.



BEELD menu

Onderdeel	Inhoud
<p>TYPE MONITOR</p> <p>16:9 4:3 LETTER BOX</p>  <p>4:3 PAN SCAN</p> 	<p>Kies het monitortype voor weergave van een breedbeeld op uw monitor.</p> <ul style="list-style-type: none"> • 16:9 [MULTI]* : Kies indien de aspectratio van uw monitor 16:9 is. • 4:3 [MULTI]* LETTER BOX : Kies indien de aspectratio van uw monitor 4:3 is. Tijdens weergave van een breedbeeld verschijnen zwarte balken aan de onder- en bovenkant van het scherm. • 4:3 [MULTI]* PAN SCAN : Kies indien de aspectratio van uw TV 4:3 is. <p>Tijdens weergave van een breedbeeld verschijnen de zwarte balken niet aan de onder- en bovenkant van het scherm; de linker- en rechterranden van het beeld worden echter niet op het scherm getoond.</p> <p>* Kies [MULTI] opties voor TV's met het multi-kleursysteem.</p>
<p>OSD INSTELLING</p> <p>Positie 1 Positie 2</p> 	<p>Kies de positie voor de in-beeldbalk op de monitor.</p> <ul style="list-style-type: none"> • 1 : Kies voor de hoogste positie. • 2 : Kies voor een lagere positie.



AUDIO menu

Onderdeel	Inhoud
DIGITALE AUDIO UITVOER	<p>Kies het signaalformaat voor de DIGITAL OUT (optische) aansluiting op het achterpaneel. Zie bladzijde 49 voor details.</p> <ul style="list-style-type: none">• ALLEEN PCM : Kies indien u een versterker of een decoder heeft aangesloten die niet voor Dolby Digital, DTS en niet voor MPEG Audio geschikt is, of indien u opname-apparatuur heeft aangesloten.• DOLBY DIGITAL/PCM : Kies indien u een versterker of decoder heeft aangesloten die geschikt voor Dolby Digital is.• STREAM/PCM : Kies indien u een versterker of decoder heeft aangesloten die geschikt is voor Dolby Digital, DTS en MPEG Audio.
KANAALREDUCTIE	<p>Bij weergave van een met multikanaal gecodeerde DVD, heeft deze instelling effect op de signalen die via de LINE OUT aansluitingen (en via de DIGITAL OUT aansluiting indien "ALLEEN PCM" voor "DIGITALE AUDIO UITVOER is gekozen) worden uitgestuurd.</p> <ul style="list-style-type: none">• DOLBY SURROUND : Kies voor weergave van multikanaal surroundgeluid indien een voor Dolby Surround geschikte versterker met deze receiver is verbonden.• STEREO : Kies normaliter deze instelling.
COMPRESSIE DYN. BEREIK	<p>U kunt ook met een laag of middelmatig volume bij weergave van Dolby Digital software een krachtig geluid krijgen.</p> <ul style="list-style-type: none">• AUTO : Kies voor gebruik van dit effect voor multikanaal gecodeerde software (uitgezonderd 1-kanaal en 2-kanaal software).• ON : Kies indien u deze functie altijd wilt gebruiken.

Overige bedieningen voor discs

Dit gedeelte beschrijft het gebruik van de toetsen op het bedieningspaneel voor het bedienen van de DVD/CD-speler.

Basisbediening

Stoppen van de weergave

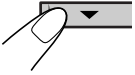

Weer starten van de weergave

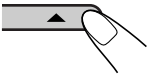

Uitwerpen van een disc



Snel voorwaarts of achterwaarts in een hoofdstuk/fragment

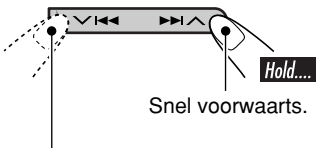

Snel voorwaarts.

Achterwaarts.

* De zoeksnelheid verandert van x2 ⇔ x10 voor alle discs (DVD, VCD, CD) maar de informatie die op de monitor wordt getoond, is uitsluitend voor DVD/ICD.

Naar volgende of voorgaande hoofdstukken/fragmenten



Voor DVD: Tijdens weergave of pauze.

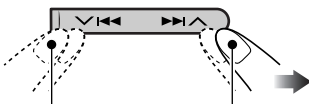

Naar volgende fragmenten.

Terug naar het begin van het huidige fragment en vervolgens naar voorgaande fragmenten.

Naar volgende of voorgaande mappen

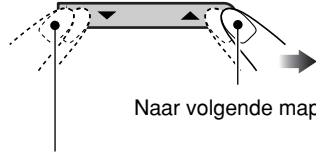

Naar volgende mappen.

Naar voorgaande mappen.

Direct opzoeken van een bepaald(e) titel/hoofdstuk/map/fragment



- Voor DVD: Tijdens weergave of pauze —kiezen van een hoofdstuk. Wanneer gestopt—kiezen van een titel.
- Voor VCD: Wanneer PBC (zie bladzijde 23) niet in gebruik is.

Kiezen van nummer 1 – 6:



Kiezen van nummer 7 – 12:



- U kunt tevens de cijfertoetsen gebruiken voor het kiezen van onderdelen van het PBC-menu.
- Voor het mapzoeken met een MP3/WMA-disc moeten de mappen een 2-cijferig nummer aan het begin van de mapnaam hebben—01, 02, 03 etc.

- Kiezen van een bepaald fragment in een map (voor een MP3/WMA-disc) na het kiezen van de map:



Snel naar een bepaald hoofdstuk/ fragment gaan



- Voor DVD: Tijdens weergave of pauze.
- Voor VCD: Wanneer PBC (zie bladzijde 23) niet in gebruik is.
- Voor MP3/WMA: Kiezen van een fragment binnen dezelfde map.

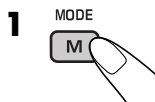

Bij de eerste druk op de ▲ of ▼ toets wordt naar het dichtstbijzijnde hogere of lagere hoofdstuk/fragment met een veelvoud van tien (bijv. 10^{de}, 20^{ste}, 30^{ste}) versprongen. Door een volgende druk kunt u tegelijkertijd 10 hoofdstukken/fragmenten verspringen.

- Na het laatste hoofdstuk/fragment wordt het eerste hoofdstuk/fragment weer gekozen en vice versa.



Door iedere volgende druk op de toets, worden de volgende of voorgaande hoofdstukken/fragmenten opgezocht en afgespeeld.

■ Vergrendelen van een disc

U kunt een disc in de lade vergrendelen zodat deze niet zomaar kan worden verwijderd.

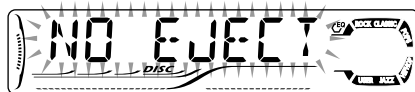
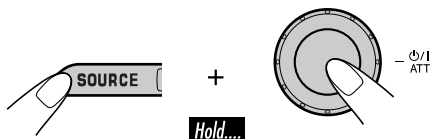

Herhaal dezelfde procedure voor het annuleren van de vergrendeling.

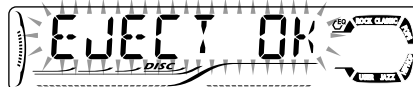

Veranderen van display-informatie



Tijdens weergave van een audio-CD of CD-tekst

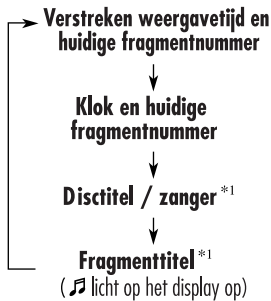

*1 "NO NAME" verschijnt indien er geen titel voor een audio-CD is ingevoerd. Zie bladzijde 41 voor het invoeren van titels voor een audio-CD.

Tijdens weergave van een MP3 of WMA-disc

- Met "TAG DISP" op "TAG ON" gesteld (zie bladzijde 40)



*2 Indien een MP3 of WMA-bestand geen ID3 tags heeft, verschijnen de namen van de map en bestanden. In dit geval licht de TAG indicator niet op.

- Met "TAG DISP" op "TAG OFF" gesteld



Tijdens weergave van een DVD



Tijdens weergave van een VCD



Kiezen van de weergavefuncties

U kunt tegelijkertijd slechts één van de volgende weergavefuncties kiezen.

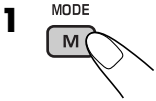

2 Kies de gewenste weergavefunctie.

Herhaalde weergave



- Voor DVD: Tijdens weergave of pauze.
- Voor VCD: Wanneer PBC (zie bladzijde 23) niet in gebruik is.

11 RPT



Bijv.: Met "TRK RPT" gekozen tijdens weergave van een MP3-disc

Functie

Herhaalde weergave

- CHP RPT***1 : Het huidige hoofdstuk.
- RPT licht op.
- TIT RPT***1 : De huidige titel.
- en RPT lichten op.
- TRK RPT***2 : Het huidige fragment.
- RPT licht op.
- FLDR RPT***3 : Alle fragmenten van de huidige map.
- en RPT lichten op.
- RPT OFF** : Voor DVD: Annuleren van herhaalde weergave.
Voor andere discs: Alle fragmenten van de disc.

Willekeurige weergave



- Voor VCD: Wanneer PBC (zie bladzijde 23) niet in gebruik is.

12 RND



Bijv.: Met "DISC RND" gekozen tijdens weergave van een MP3-disc

Functie

Willekeurige weergave

- FLDR RND***3 : Alle fragmenten van de huidige map en vervolgens de fragmenten van de volgende map, enz.
- RND en lichten op.
- DISC RND** : Alle fragmenten van de disc.
- RND en lichten op.
- RND OFF** : Geannuleerd.

*1 Alleen tijdens weergave van een DVD-disc.

*2 Uitgezonderd voor DVD's.

*3 Alleen tijdens weergave van een MP3-disc of WMA-disc.

Geluidsinstellingen

Kiezen van vastgelegde geluidsfuncties

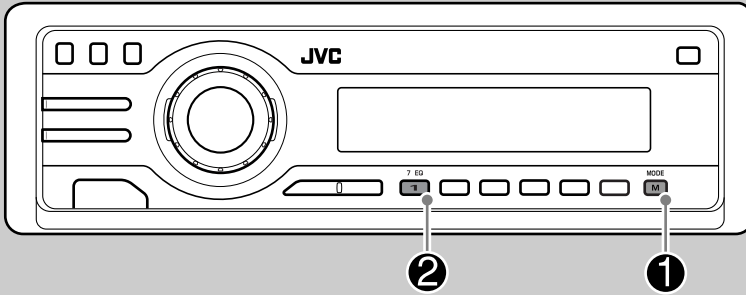

U kunt een voor het muziekgenre geschikte geluidsfunctie kiezen.

Patroon voor iedere geluidsfunctie:

NEDERLANDS

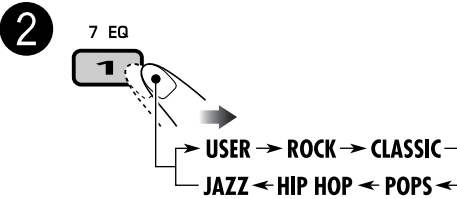
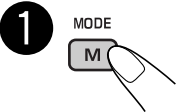

USER	ROCK
JAZZ	CLASSIC
HIP HOP	POPS



Bijv.: Met "ROCK" gekozen

Vastleggen van uw eigen geluidsinstellingen

U kunt de geluidsfuncties veranderen en de door u gemaakte instellingen in het geheugen vastleggen.

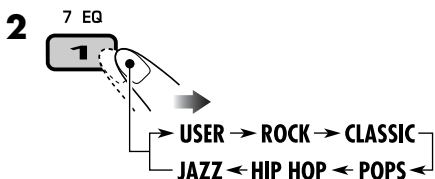
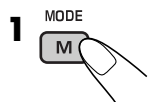

3 Voer de geluidinstelfunctie in.



4 Kies de in te stellen frequentie.

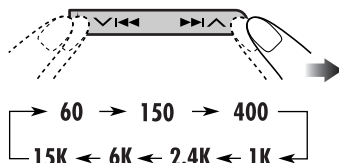

5 Stel het niveau in (-05 t/m +05).

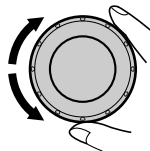

6 Herhaal stappen 4 en 5 voor het instellen van de andere frequentiebanden.

7 Leg de gemaakte instellingen voor de overeenkomende functie vast.



Geluidsfuncties (in de fabriek reeds vastgelegde frequentieniveaus)

De volgende lijst toont de reeds vastgelegde frequentieniveaus voor iedere geluidsfunctie.

Geluidsfunctie	Reeds vastgelegde egalisatiewaarden						
	60 Hz	150 Hz	400 Hz	1 kHz	2.4 kHz	6 kHz	15 kHz
USER	00	00	00	00	00	00	00
ROCK	+03	+02	00	00	+01	+02	+01
CLASSIC	+01	+03	+01	00	00	+02	00
POPS	00	+02	00	00	00	+01	+02
HIP HOP	+04	+01	-01	-02	00	+01	00
JAZZ	+03	+02	+01	+01	+01	+03	+01

Instellen van het geluid

U kunt de geluidskarakteristieken naar wens instellen.



Bijv.: Met "FAD" gekozen

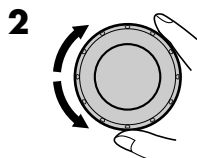

Het patroon verandert wanneer u het niveau instelt.



Aanduiding	Voor:	Bereik
FAD*1 (fader)	Instellen van het balans tussen de voor- en achterluidsprekers.	R06 (alleen achter) t/m F06 (alleen voor)
BAL (balans)	Instellen van het balans tussen de linker- en rechterluidsprekers.	L06 (alleen links) t/m R06 (alleen rechts)
LOUD (toonversterking)	Versterkt de lage en hoge frequenties voor een goed-gebalanceerd geluid bij een laag volumeniveau.	LOUD ON ↑ LOUD OFF
VOL. A*2 (volume-instelling)	Instellen en vastleggen van het volumeniveau voor iedere bron.	-05 (min.) t/m +05 (max.)
VOL*3 (volume)	Instellen van het volume.	00 (min.) t/m 30 of 50 (max.)*4

*1 Stel het faderniveau op "00" indien u slechts twee luidsprekers gebruikt.

*2 U kunt de instelling niet maken indien FM als bron is gekozen. "FIX" zal verschijnen.

*3 Normaliter werkt deze regelschijf als volumeregelaar. U hoeft derhalve niet "VOL" te kiezen voor het instellen van het volumeniveau.

*4 Afhankelijk van de ingestelde versterking voor de versterker. (Zie bladzijde 40 voor details).

Algemene instellingen — PSM

Basisprocedure

U kunt de op de volgende tabel aangegeven PSM-onderdelen (Modus met voorkeursinstellingen) veranderen.



2 Kies een PSM-onderdeel.

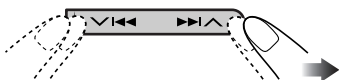

3 Stel het gekozen PSM-onderdeel in.

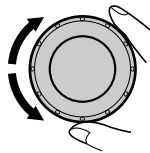

4 Herhaal stappen 2 en 3 voor het instellen van andere PSM-onderdelen indien nodig.

5 Voltooi de procedure.



Aanduidingen	Kiesbare instellingen, [referentiebladzijde]
DEMO Displaydemonstratie	DEMO ON : [Basisinstelling]; De displaydemonstratie wordt automatisch geactiveerd indien u gedurende ongeveer 20 seconden geen bediening uitvoert, [11]. DEMO OFF : Geannuleerd.
CLOCK H Uurinstelling	0 – 23 (1 – 12), [11] [Basisinstelling: 0 (0:00)]
CLOCK M Minuutinstelling	00 – 59, [11] [Basisinstelling: 00 (0:00)]
24H/12H 24-uur of 12-uur display voor de tijd	12H ⇄ 24H, [11] [Basisinstelling: 24H]
CLK ADJ Instellen van de klok	AUTO : [Basisinstelling]; De ingebouwde klok wordt automatisch op basis van de CT (kloktijd) data van het RDS-signaal ingesteld. OFF : Geannuleerd.
AF-REG Alternatieve frequentie/ regionalisatie ontvangst	Indien de ontvangen signalen van de huidige zender zwakker worden... AF : [Basisinstelling]; Schakelt naar een andere zender (het programma kan van het huidige programma verschillen), [17]. • De AF indicator licht op. AF REG : Schakelt naar een andere zender die hetzelfde programma uitzendt. • De AF en REG indicators lichten op. OFF : Geannuleerd.

Wordt vervolgd....

Aanduidingen	Kiesbare instellingen, [referentiebladzijde]
PTY-STBY PTY-standby	Activeert PTY-standbyontvangst met een van de 29 PTY-codes, [17]. OFF [Basisinstelling] en 29 PTY-codes, [15]
TA VOL Volume voor verkeersinformatie	[Basisinstelling: VOL 20]; VOL 00 — VOL 30 of 50*1, [16]
P-SEARCH Programmazoeken	ON : Met gebruik van AF-data, stemt de receiver op een andere frequentie af die hetzelfde programma als de oorspronkelijk vastgelegde RDS-zender uitzendt, indien de signalen van de vastgelegde voorkeurzender niet sterk genoeg zijn. OFF : [Basisinstelling]; Geannuleerd.
LEVEL Audioniveaumeter	ON : [Basisinstelling]; De audioniveau-indicator wordt geactiveerd. OFF : Geannuleerd; De meter wordt niet getoond en de geluidsfunctie-indicator verschijnt, [36].
DIMMER Dimmer	AUTO : [Basisinstelling]; De verlichting van het display wordt verzwakt wanneer u de koplampen van de auto aanzet. ON : Activeert de dimmer. OFF : Geannuleerd.
TEL Telefoondemping	MUTING 1/MUTING 2 : Kies de functie waarmee het geluid wordt gedempt tijdens gebruik van een mobiele telefoon. OFF : [Basisinstelling]; Geannuleerd.
SCROLL *2 Rollen van informatie	ONCE : [Basisinstelling]; De discinformatie wordt eenmaal rollend getoond. AUTO : Het rollend tonen wordt herhaald (met 5-seconden intervallen). OFF : Geannuleerd. • Ook met “SCROLL” op “OFF” gesteld, kunt u de aanduidingen rollend over het display tonen door D DISP langer dan één seconde ingedrukt te houden.
TAG DISP Tagdisplay	TAG ON : [Basisinstelling]; Toont de ID3 tag tijdens weergave MP3/WMA-fragmenten, [34]. TAG OFF : Geannuleerd.
AMP GAIN Versterking voor versterker	U kunt het maximale volumeniveau van deze receiver veranderen. LOW PWR : VOL 00 – VOL 30 (Kies, ter bescherming van de luidspreker, indien het maximale vermogen van de luidspreker lager dan 50 W is.) HIGH PWR : [Basisinstelling]; VOL 00 – VOL 50

*1 Afhankelijk van de ingestelde versterking voor de versterker.

*2 Bepaalde tekens en symbolen worden niet op het display getoond (en er verschijnt een spatie voor in de plaats) (Bijv. “ABC&!d#” ⇒ “ABCA D ”).

Andere belangrijke functies

Invoeren van titels voor CD's

U kunt titels met maximaal 8 tekens voor maximaal 30 CD's invoeren.

- U kunt geen titel voor een DVD, VCD, CD-tekst en een MP3/WMA-disc invoeren.

1 Plaats een CD.

2 Activeer de functie voor het invoeren van titels.



Bijv.: Met "DISC" als bron gekozen

3 Voer een titel in.

1 Kies een teken.

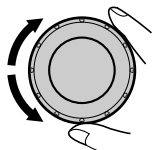

A	B	C	D	E	F	G	H	I	J	K	L	M	N
O	P	Q	R	S	T	U	V	W	X	Y	Z	0	1
2	3	4	5	6	7	8	9	-	/	<	>	spatie	

2 Verplaats naar de volgende (of volgende) tekenpositie.

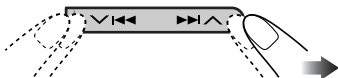

3 Herhaal stappen 1 en 2 totdat de gehele titel is ingevoerd.

4 Voltooi de procedure.



Wissen van de hele titel

In stap 2 hier links...



Verwijderen van het bedieningspaneel

Wees bij het verwijderen of bevestigen van het bedieningspaneel voorzichtig zodat de aansluitingen op de achterkant van het bedieningspaneel en op de paneelhouder niet worden beschadigd.

Verwijderen van het bedieningspaneel

Schakel de stroom beslist uit alvorens het bedieningspaneel te verwijderen.

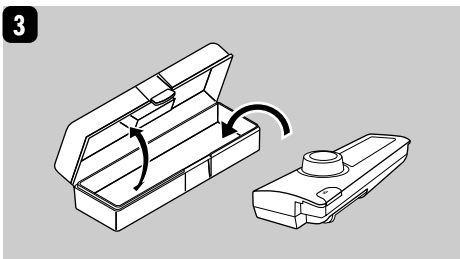
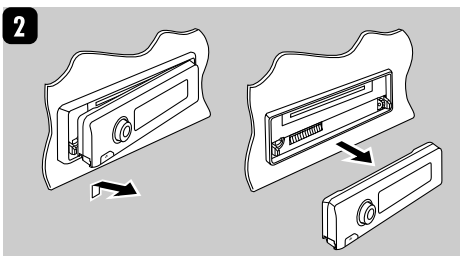
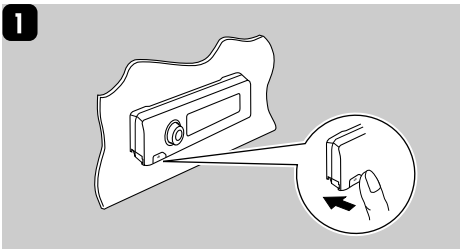

Bevestigen van het bedieningspaneel

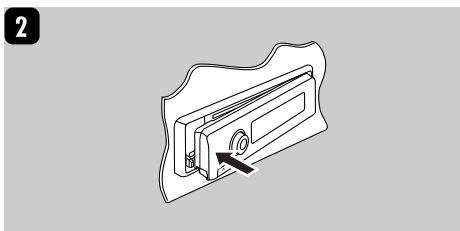
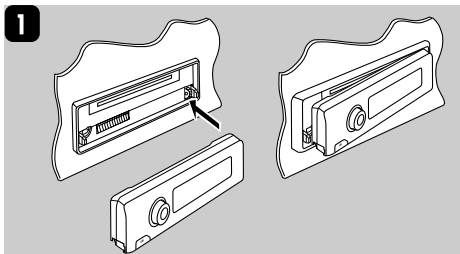

Bediening voor een extern component

Weergave van een extern component

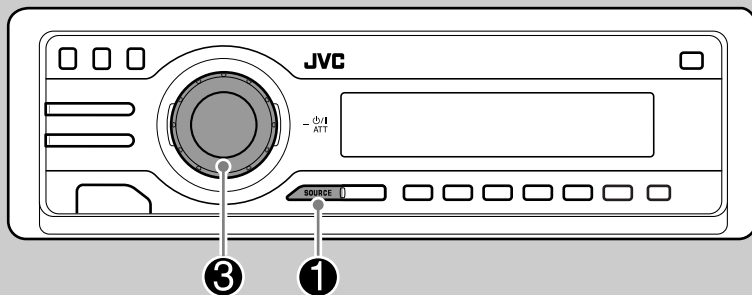

U kunt een extern component met de LINE IN aansluiting op het achterpaneel verbinden.

- Zie de Handleiding voor installatie/aansluiting (afzonderlijk boekje) voor het verbinden.

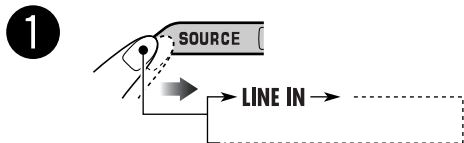

- 2** Schakel het aangesloten component in en start de weergave van de bron.

- 3** Stel het volume in.

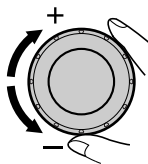

- 4** Stel het geluid naar wens in. (Zie bladzijden 36 t/m 38).

Onderhoud

■ Reinigen van de aansluitingen

De aansluitingen zullen slechter worden indien u het paneel veelvuldig verwijderd.

Veeg om dit te voorkomen de aansluitingen met een wattestokje of met een met alcohol bevochtigd doekje schoon. Wees daarbij voorzichtig zodat u de aansluitingen niet beschadigt.

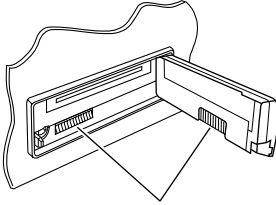

Aansluiting

■ Schoonhouden van discs

Een vuile disc wordt mogelijk niet juist afgespeeld.

Veeg een vuile disc met een zachte doek, in een rechte lijn vanaf het midden naar de rand toe, schoon.

- Gebruik geen oplosmiddelen (bijvoorbeeld, platenreinigers, spray, thinner, benzine, enz.) voor het reinigen van discs.



■ Afspelen van nieuwe discs

Nieuwe discs hebben soms wat bramen rond de binnen- en buitenranden. De receiver werpt mogelijk een dergelijke disc uit.

Verwijder deze bramen door een potlood of pen langs de randen te halen.



■ Condensvorming

In de volgende gevallen kan er condens op de lens in de DVD/CD-speler worden gevormd:

- Nadat de verwarming in de auto werd aangezet.
- Indien het zeer vochtig in de auto is.

De DVD/CD-speler kan in dit geval onjuist functioneren. Werp in dat geval de disc uit en laat de receiver enkele uren ingeschakeld totdat de condens is verdampt.

■ Behandeling van discs

Voor het verwijderen van een disc uit doosje, drukt u op de middenspil van de houder en haalt u de disc, terwijl u deze aan de randen vasthoudt, uit het doosje.

Middenspil



- Houd de disc altijd bij de randen vast. Raak het opname-oppervlak niet aan.

Voor het weer terugplaatsen van een disc in het doosje, plaatst u de disc voorzichtig rond de middenspil (met de bedrukte kant boven).

- Bewaar discs na gebruik beslist in de bijbehorende doosjes.

Gebruik de volgende discs niet:

Kromme disc



Sticker



Lijm van sticker

Disc



Plaklabel

Lijst met taalcodes

Code	Taal	Code	Taal	Code	Taal
AA	Atar	IK	Inupiak	RN	Kirundi
AB	Afkhaziaans	IN	Indonesian	RO	Roemeens
AF	Afrikaans	IS	Ijslands	RW	Kinyarwanda
AM	Amharic	IW	Hebreeuws	SA	Sanskrit
AR	Arabisch	JI	Joods	SD	Sindhi
AS	Assamitisch	JW	Javaans	SG	Sangho
AY	Aymara	KA	Georgiaans	SH	Servisch-Kroatisch
AZ	Azerbeidzjaans	KK	Kazaks	SI	Singhalees
BA	Bashkir	KL	Groenlands	SK	Slowaaks
BE	Wit-Russisch	KM	Cambodiaans	SL	Sloveens
BG	Bulgaars	KN	Kannadees	SM	Samoaans
BH	Bihari	KO	Koreaans	SN	Shona
BI	Bislama	KS	Kashmiri	SO	Somalisch
BN	Bengaals:Bangla	KU	Koerdisch	SQ	Albanees
BO	Tibetaans	KY	Kirghiz	SR	Servisch
BR	Bretons	LA	Latijns	SS	Siswat
CA	Catalaans	LN	Lingala	ST	Sesotho
CO	Corsicaans	LO	Laothiaans	SU	Soedanees
CS	Tsjechisch	LT	Litouws	SW	Swahilisch
CY	Wales	LV	Letlands; Lets	TA	Tamil
DZ	Bhutaans	MG	Malagasi	TE	Telugu
EL	Grieks	MI	Maori	TG	Tajik
EO	Esperanto	MK	Macedonisch	TH	Thais
ET	Estisch	ML	Maleis	TI	Tigrinya
EU	Baskisch	MN	Mongools	TK	Turkmen
FA	Perzisch	MO	Moldavisch	TL	Tagalog
FI	Fins	MR	Mahrattisch	TN	Setswana
FJ	Fiji	MS	Maleis	TO	Tonga
FO	Faeroese	MT	Maltees	TR	Turks
FY	Fries	MY	Birnees	TS	Tsonga
GA	Iers	NA	Nauruaans	TT	Tatar
GD	Schots Gaelisch	NE	Nepalees	TW	Twi
GL	Gallicaans	NO	Noors	UK	Oekraïens
GN	Guarani	OC	Occitan	UR	Urdu
GU	Gujarati	OM	(Afan) Oromo	UZ	Oezbeeks
HA	Hausa	OR	Oriya	VI	Vietnamees
HI	Hindoestani	PA	Panjabi	VO	Volapük
HR	Croatiaans	PL	Pools	WO	Wolof
HU	Hongaars	PS	Pashto; Pushto	XH	Xosa
HY	Armenisch	PT	Portugees	YO	Yoruba
IA	Interlingua	QU	Quechua	ZU	Zoeloes
IE	Interlingue	RM	Rhaeto-Romance		

Meer over deze receiver

Basisbediening

Inschakelen van de stroom

- U kunt de stroom ook inschakelen door op SOURCE op de receiver te drukken.

Kiezen van bronnen

- U kunt “DISC” niet kiezen indien er geen disc in de receiver is geplaatst.

Uitschakelen van de stroom

- Indien u tijdens weergave van een disc de stroom uitschakelt, zal de discweergave automatisch starten wanneer u later de stroom weer inschakelt.

Bediening van de tuner

Vastleggen van zenders in het geheugen

- Tijdens SSM-zoeken...
 - Alle hiervoor vastgelegde zenders worden gewist en door nieuwe zenders vervangen.
 - De ontvangen zenders worden op volgorde vanaf nummer 1 (laagste frequentie) tot nummer 6 (hoogste frequentie) vastgelegd.
 - Nadat SSM is uitgevoerd, wordt automatisch op de onder nummer 1 vastgelegde zender afgestemd.
- Bij het handmatig vastleggen van een zender, wordt een hiervoor vastgelegde zender gewist indien u onder hetzelfde nummer de nieuwe zender vastlegt.

Bediening voor FM RDS

- Voor ontvangst van netwerk-volgen zijn voor een juiste werking twee soorten RDS-signalen vereist—PI (Programma-Identificatie) en AF (Alternatieve Frequentie). Ontvangst van netwerk-volgen zal niet functioneren indien deze data niet juist worden ontvangen.
- Bij ontvangst van verkeersinformatie wordt het volumeniveau (TA VOL) automatisch op het vooraf vastgelegde niveau gesteld.
- Ga naar <<http://www.rds.org.uk>> indien u meer over RDS wilt weten.

Bediening voor discs

Algemeen

- In deze gebruiksaanwijzing worden de woorden “fragment” en “bestand” beiden gebruikt voor MP3-bestanden/WMA-bestanden en de bestandsnamen.
- U kunt met deze receiver tevens 8-cm discs afspelen.
- Deze receiver speelt uitsluitend de audio-CD (CD-DA) bestanden af indien er verschillende soorten bestanden op dezelfde disc zijn opgenomen.
 - Het eerste fragment wordt overgeslagen indien eerst een ander soort bestand wordt herkend.
- Nadat een disc werd geplaatst, zal de discweergave starten wanneer u “DISC” als weergavebron kiest.

Plaatsen van een disc

- “PLEASE” en “EJECT” worden afwisselend op het display getoond indien een disc omgekeerd is geplaatst. Druk op  om de disc uit te werpen.

Afspelen van een DVD-R/DVD-RW of CD-R/CD-RW

- Gebruik uitsluitend “afgeronde” discs.
- Deze receiver kan uitsluitend bestanden van het eerst herkende bestandstype afspelen indien er op een disc zowel audio-CD (CD-DA) fragmenten als MP3/WMA-bestanden zijn opgenomen.
- Alleen voor CD-R/CD-RW: Deze receiver is geschikt voor weergave van “multi-sessie” discs; niet-afgesloten sessies worden echter tijdens weergave overgeslagen.
- Bepaalde DVD-R/DVD-RW of CD-R/CD-RW discs kunnen mogelijk niet met deze receiver worden afgespeeld vanwege de discarakteristieken of de volgende redenen:
 - De discs zijn vuil of hebben krassen.
 - Er is condens op de lens in de receiver gevormd.
 - De aftastlens in de receiver is vuil.
 - De bestanden op de CD-R/CD-RW zijn met de “Packet Write” methode geschreven.

- Een DVD-R/DVD-RW die niet met het UDF-Bridge formaat is geschreven (bijv. UDF-formaat of ISO-formaat).
- De opnamecondities zijn verkeerd (missende data, enz.) of de media is niet geschikt (vuil, krassen, gebogen, enz.).
- De afleestijd van een DVD-RW/CD-RW is mogelijk wat langer omdat de reflectie van een DVD-RW/CD-RW lager is dan de reflectie van een normale disc.
- Gebruik de volgende DVD-R/DVD-RW of CD-R/CD-RW discs niet:
 - Discs met stickers, labels of beschermstroken op het oppervlak.
 - Discs waarop labels direct met een inktjet-printer kunnen worden gedrukt.
 Het gebruik van deze discs bij een hoge temperatuur of hoge vochtigheidsgraad, kan problemen veroorzaken of de discs beschadigen.
- Het maximale aantal tekens voor namen van bestanden/mappen varieert al naar gelang het gebruikte discformaat (inclusief 4 tekens voor de extensie—<.mp3> of <.wma>).
 - ISO 9660 Level 1: maximaal 12 tekens
 - ISO 9660 Level 2: maximaal 31 tekens
 - Romeo: maximaal 128 tekens
 - Joliet: maximaal 64 tekens
 - Windows lange bestandsnaam: maximaal 128 tekens
- Deze receiver kan in totaal 1100 bestanden en 250 mappen (maximaal 999 bestanden per map) herkennen.
- Deze receiver kan bestanden afspelen die met VBR (variabele bitwaarde) zijn opgenomen. De verstreken tijd van de met VBR opgenomen bestanden is afwijkend en toont niet de werkelijke verstreken speeltijd. Het verschil wordt vooral groter indien u de zoekfunctie heeft gebruikt.
- Deze receiver is niet geschikt voor de volgende bestanden:
 - MP3-bestanden die met de MP3i en MP3 PRO formaten zijn gecodeerd.
 - MP3-bestanden die met een onjuist formaat zijn gecodeerd.
 - MP3-bestanden die met Layer 1/2 zijn gecodeerd.
 - WMA-bestanden die met lossless, professional en stem-formaten zijn gecodeerd.
 - WMA-bestanden die niet op Windows Media® Audio zijn gebaseerd.
 - WMA-bestanden die met DRM tegen kopiëren zijn beschermd.
 - WMA-bestanden opgenomen met het MBR (Multiple Bit Rate) formaat.
 - Bestanden met data als WAVE, ATRAC3, enz.

Afspelen van een MP3/WMA-disc

- Met deze receiver kunt u MP3/WMA-bestanden afspelen die de <.mp3> of <.wma> extensiecode (ongeacht hoofdletters en kleine letters) hebben en op een CD-R/CD-RW of DVD-R/DVD-RW zijn opgenomen.
- Deze receiver kan de namen van albums, artiesten (zanger(es)) en ID3 Tag (Versie 1,0, 1,1, 2,2, 2,3 en 2,4) van MP3-bestanden en WMA-bestanden tonen.
- Deze receiver is uitsluitend geschikt voor één-bit tekens. Andere tekens kunnen niet juist worden getoond.
- Deze receiver kan MP3/WMA-bestanden afspelen die aan de volgende voorwaarden voldoen:
 - Bitwaarde: MP3: 32 kbps — 320 kbps
WMA: 32 kbps — 192 kbps
 - Bemonsteringsfrequentie:
 - 48 kHz, 44,1 kHz, 32 kHz (voor MPEG-1)
 - 24 kHz, 22,05 kHz, 16 kHz (voor MPEG-2)
 - 48 kHz, 44,1 kHz, 32 kHz (voor WMA)
 - Discformaat: ISO 9660 Level 1/Level 2, Romeo, Joliet, Windows lange bestandsnaam

Veranderen van bron

- De weergave stopt wanneer u van bron verandert (de disc wordt niet uitgeworpen). Wanneer u later weer “DISC” als weergavebron kiest, zal de discweergave vanaf het hiervoor gestopte punt worden hervat.

Uitwerpen van een disc

- Indien een uitgeworpen disc niet binnen 15 seconden wordt verwijderd, wordt de disc automatisch weer in de lade getrokken ter bescherming tegen stof. (De disc wordt nu niet afgespeeld).

DVD-instelmenu

- Indien de door u gekozen taal niet op een disc is opgenomen, zal de oorspronkelijke taal van de disc automatisch als basistaal worden gebruikt. Met bepaalde discs heeft de instelling voor de basistaal tevens geen effect vanwege de interne programmering van de disc.
- U kunt de talen niet tijdens weergave (of pauze) veranderen. Na het veranderen van een van de talen moet u de disc even uitwerpen en vervolgens terugplaatsen (of een andere disc plaatsen) zodat de door u gemaakte instelling van kracht is.
- Met “16:9 [MULTI]” voor een beeld met een aspectratio van 4:3 gekozen, zal het beeld door het omzetten van de beeldbreedte iets veranderen.
- Met bepaalde DVD’s wordt ook met “4:3 [MULTI] PAN SCAN” gekozen, het beeldformaat toch op “4:3 [MULTI] LETTER BOX” gesteld. Dit komt door de manier waarop de disc is opgenomen.

Algemene instellingen—PSM









- Indien u de “AMP GAIN” instelling van “HIGH PWR” naar “LOW PWR” verandert terwijl het volumeniveau hoger dan “VOL 30” is gesteld, verandert de receiver het volumeniveau automatisch naar “VOL 30”.

Andere belangrijke functies

- “NAMEFULL” knippert op het display indien u probeert een titel voor de 31^{ste} disc in te voeren. Wis onnodige titels alvorens een nieuwe titel in te voeren.

In-beeldbegeleidingsiconen

Tijdens weergave verschijnen de volgende begeleidingsiconen mogelijk even op de monitor.

-  : Verschijnt bij het begin van een scène die met meerdere talen voor de ondertitels is opgenomen (alleen voor DVD).
-  : Verschijnt bij het begin van een scène die met meerdere talen voor het geluid is opgenomen (alleen voor DVD).
-  : Verschijnt bij het begin van een scène die met meerdere camerahoeken is opgenomen (alleen voor DVD).
-  : Weergave
-  : Pauze
-  : Voorwaarts slow-motion weergave (alleen voor DVD en VCD)
-  : Achterwaarts slow-motion weergave (alleen voor DVD)
-  : Voorwaarts zoeken
-  : Achterwaarts zoeken

Meer over het geluid dat via de achter-aansluitingen wordt gereproduceerd

- Via de analoge aansluitingen (Speaker out/LINE OUT): 2-kanaal signalen worden uitgestuurd. Tijdens weergave van een multikanaal gecodeerde disc, worden de multikanaal-signalen teruggemengd. (AUDIO – KANAALREDUCTIE: zie bladzijde 31).
- Via de DIGITAL OUT (optische) aansluiting:
Via deze aansluiting worden digitale signalen (Lineair PCM, Dolby Digital, DTS, MPEG Audio) uitgestuurd. (Zie hieronder voor details).
Voor het reproduceren van multikanaal-geluid, bijvoorbeeld Dolby Digital en DTS, moet u met deze aansluiting een versterker of decoder verbinden die voor deze multikanaal-bronnen geschikt is en “DIGITALE AUDIO UITVOER” juist instellen. (Zie bladzijde 31).

■ Uitgangssignalen via de DIGITAL OUT aansluiting

De uitgangssignalen zijn verschillend afhankelijk van de “DIGITALE AUDIO UITVOER” instelling van het instelmenu (zie bladzijde 31).

DIGITALE AUDIO UITVOER Weergavedisc		Uitgangssignalen		
		STREAM/PCM	DOLBY DIGITAL/PCM	ALLEEN PCM
DVD	48 kHz, 16/20/24 bit lineair PCM 96 kHz, lineair PCM	48 kHz, 16 bit stereo lineair PCM		
	met DTS	DTS bitstream	48 kHz, 16 bit stereo lineair PCM	
	met Dolby Digital	Dolby Digital bitstream		48 kHz, 16 bit stereo lineair PCM
	met MPEG Audio	MPEG bitstream	48 kHz, 16 bit lineair PCM	
Audio-CD, Video-CD		44,1 kHz, 16 bit stereo lineair PCM / 48 kHz, 16 bit stereo lineair PCM		
Audio-CD met DTS		DTS bitstream	44,1 kHz, 16 bit stereo lineair PCM	
MP3/WMA		32/44,1/48 kHz, 16 bit lineair PCM		

Oplossen van problemen

Problemen zijn niet altijd van serieuze aard. Controleer de volgende punten alvorens een onderhoudscentrum te raadplegen.

	Symptomen	Oorzaken	Oplossingen
Algemeen	<ul style="list-style-type: none"> • Geen geluid via de luidsprekers. 	<p>Het volumeniveau is in de minimale stand gesteld.</p> <p>Verbindingen zijn verkeerd.</p>	<p>Stel het volume als gewenst in.</p> <p>Controleer de snoeren en verbindingen.</p>
	<ul style="list-style-type: none"> • Receiver werkt helemaal niet. 	<p>De ingebouwde microcomputer functioneert mogelijk onjuist vanwege storing, enz.</p>	<p>Stel de receiver terug (zie bladzijde 2).</p>
FM/AM	<ul style="list-style-type: none"> • SSM automatisch vastleggen werkt niet. 	<p>Signalen zijn te zwak.</p>	<p>Leg de zenders handmatig vast.</p>
	<ul style="list-style-type: none"> • Statische ruis tijdens het luisteren naar de radio. 	<p>De antenne is niet goed aangesloten.</p>	<p>Sluit de antenne goed aan.</p>
Discweergave	<ul style="list-style-type: none"> • Disc kan niet worden afgespeeld. 	<p>De disc is verkeerd om geplaatst.</p>	<p>Plaats de disc juist.</p>
	<ul style="list-style-type: none"> • CD-R/CD-RW of DVD-R/DVD-RW kan niet worden afgespeeld. • Overslaan van fragmenten op de CD-R/CD-RW of DVD-R/DVD-RW is onmogelijk. 	<p>De CD-R/CD-RW of DVD-R/DVD-RW is niet afgerond.</p>	<ul style="list-style-type: none"> • Plaats een afgeronde CD-R/CD-RW of DVD-R/DVD-RW. • Rond de CD-R/CD-RW of DVD-R/DVD-RW af met de voor opname gebruikte apparatuur.
	<ul style="list-style-type: none"> • Disc wordt niet herkend. 	<p>De DVD/CD-speler functioneert mogelijk onjuist.</p>	<p>Werp de disc geforceerd uit (zie bladzijde 2).</p>
	<ul style="list-style-type: none"> • “NO DISC” verschijnt op het display. 	<p>De disc is verkeerd geplaatst.</p>	<p>Plaats de disc juist.</p>
	<ul style="list-style-type: none"> • Geluid en beeld vallen soms weg of zijn vervormd. 	<p>U rijdt op een slechte weg.</p>	<p>Stop de weergave wanneer u over zeer slechte wegen rijdt.</p>
		<p>De disc heeft krassen.</p> <p>Verbindingen zijn verkeerd.</p>	<p>Vervang de disc.</p> <p>Controleer de snoeren en verbindingen.</p>

	Symptomen	Oorzaken	Oplossingen	
Discweergave	<ul style="list-style-type: none"> • Geen weergavebeeld (DVD, VCD) op de monitor. 	Het handremdraad is niet juist aangesloten.	Zie de Handleiding voor installatie/aansluiting.	
	<ul style="list-style-type: none"> • Geheel geen beeld op de monitor. 	Het videosnoer is niet juist aangesloten.	Sluit het videosnoer juist aan.	
		U heeft een verkeerde ingang met de TV of monitor gekozen.	Kies de juiste ingang van de TV of monitor.	
	<ul style="list-style-type: none"> • Er verschijnen wazige, golvende zwarte en witte beelden op de monitor (DVD, VCD). 	De disc (DVD, VCD) is met het NTSC-formaat opgenomen.	Gebruik een met het PAL-formaat opgenomen disc (zie bladzijde 6).	
MP3/WMA-weergave	<ul style="list-style-type: none"> • De linker- en rechterranden van het beeld worden niet op het scherm getoond. 	“4:3 [MULTI] PAN SCAN” is gekozen voor weergave op een normale TV (aspectratio 4:3).	Kies “4:3 [MULTI] LETTER BOX”. (Zie bladzijde 30.)	
		<ul style="list-style-type: none"> • Disc kan niet worden afgespeeld. 	Er zijn geen MP3/WMA-fragmenten op de disc opgenomen.	Vervang de disc.
		De MP3/WMA-fragmenten hebben niet de <.mp3> of <.wma> extensie achter de bestandsnamen.	Voeg de <.mp3> of <.wma> extensiecode achter de bestandsnaam toe.	
		De MP3/WMA-fragmenten zijn niet met het juiste formaat opgenomen.	Plaats een andere disc. Neem de MP3/WMA-fragmenten met een geschikte applicatie op (zie bladzijde 6).	
	De MP3/WMA-fragmenten zijn op een DVD+R/DVD+RW opgenomen.	Plaats een andere disc. Neem de MP3/WMA-fragmenten op een DVD-R/DVD-RW op.		

	Symptomen	Oorzaken	Oplossingen
	<ul style="list-style-type: none"> • U hoort ruis. 	Het spelende fragment is geen MP3/WMA-fragment (ook al heeft het de <mp3> of <wma> extensie).	Ga naar een ander fragment of vervang de disc. (Gebruik de extensiecode <mp3> of <wma> niet voor andere fragmenten dan MP3/WMA).
	<ul style="list-style-type: none"> • Een langere afleestijd is vereist. 	De afleestijd is afhankelijk van hoe complex de configuratie van de mappen/ bestanden is.	Gebruik niet te veel lagen en mappen.
	<ul style="list-style-type: none"> • Fragmenten worden niet als gewenst afgespeeld. 	De weergavevolgorde werd bepaald bij het opnemen van de bestanden.	_____
	<ul style="list-style-type: none"> • Verstreken tijd is niet correct. 	Dit kan soms tijdens weergave voorkomen. Dit wordt veroorzaakt door hoe de fragmenten op de disc zijn opgenomen.	_____
	<ul style="list-style-type: none"> • “PLEASE” en “EJECT” worden afwisselend op het display getoond. 	De huidige disc heeft geen MP3/WMA-fragment.	Plaats een disc met MP3/WMA-fragmenten.
	<ul style="list-style-type: none"> • Juiste tekens worden niet getoond (bijv. albumnaam). 	Deze receiver kan uitsluitend letters (hoofdletters: A – Z), cijfers en een beperkt aantal symbolen tonen.	_____

Technische gegevens

AUDIOVERSTERKER-GEDEELTE

Maximaal uitgangsvermogen:

Voor: 50 W per kanaal

Achter: 50 W per kanaal

Doorlopend uitgangsvermogen (RMS):

Voor: 19 W per kanaal in 4 Ω , 40 Hz t/m 20 000 Hz met niet meer dan 0,8% totale harmonische vervorming.

Achter: 19 W per kanaal in 4 Ω , 40 Hz t/m 20 000 Hz met niet meer dan 0,8% totale harmonische vervorming.

Lastimpedantie: 4 Ω (4 Ω t/m 8 Ω toelaatbaar)

Instelbereik voor equalizer:

Frequenties: 60 Hz, 150 Hz, 400 Hz, 1 kHz, 2,4 kHz, 6 kHz, 15 kHz

Niveau: ± 10 dB

Signaal-tot-ruis ratio: 70 dB

Audio-uitgangsniveau:

Digitaal (DIGITAL OUT: Optisch):

Signaalgolflengte: 660 nm

Uitgangsniveau: -21 dBm t/m -15 dBm

Lijnuitgangsniveau/-impedantie:

2,5 V/20 k Ω belasting (volledige schaal)

Uitgangsimpedantie: 1 k Ω

Kleursysteem: PAL

Video-uitgang (composiet): 1 Vp-p/75 Ω

TUNER-GEDEELTE

Frequentiebereik:

FM: 87,5 MHz t/m 108.0 MHz

AM: (MG) 522 kHz t/m 1 620 kHz

(LG) 144 kHz t/m 279 kHz

[FM-tuner]

Bruikbare gevoeligheid: 11,3 dBf (1,0 μ V/75 Ω)

50 dB Quieting gevoeligheid:

16,3 dBf (1,8 μ V/75 Ω)

Alternatieve kanaalgevoeligheid (400 kHz):
65 dB

Frequentierespons: 40 Hz t/m 15 000 Hz

Stereoscheiding: 35 dB

Vangratio: 1,5 dB

[MG-tuner]

Gevoeligheid: 20 μ V

Selectiviteit: 35 dB

[LG-tuner]

Gevoeligheid: 50 μ V

DVD/CD-SPELER-GEDEELTE

Signaalafstastsysteem: Contactloos optische
afasting (halfgeleider-laser)

Aantal kanalen: 2 kanalen (stereo)

Frequentierespons:

DVD, fs=48 kHz/96 kHz:

16 Hz t/m 22 000 Hz

VCD, CD, MP3, WMA:

16 Hz t/m 20 000 Hz

Dynamisch bereik: 96 dB

Signaal-tot-ruis ratio: 98 dB

Wow en flutter: Lager dan meetbare limiet

MP3 (MPEG Audio Layer 3):

Max. bitwaarde: 320 kbps

WMA (Windows Media® Audio):

Max. bitwaarde: 192 kbps

ALGEMEEN

Stroomvereisten:

Bedrijfsvoltage:

14,4 V gelijkstroom (11 V t/m 16 V
toelaatbaar)

Aarding: Negatieve aarding

Toelaatbare bedrijfstemperatuur:

0°C t/m +40°C

Afmetingen (B \times H \times D):

Installatie-afmetingen (bij benadering):

182 mm \times 52 mm \times 158 mm

Paneel-afmetingen (bij benadering):

188 mm \times 58 mm \times 11 mm

Gewicht (bij benadering):

1,7 kg (exclusief accessoires)

*Ontwerp en technische gegevens zijn zonder
voorafgaande kennisgeving wijzigbaar.*

Having TROUBLE with operation?

Please reset your unit

Refer to page of How to reset your unit

Haben Sie PROBLEME mit dem Betrieb?

Bitte setzen Sie Ihr Gerät zurück

Siehe Seite Zurücksetzen des Geräts

**Vous avez des PROBLÈMES de
fonctionnement?**

Réinitialisez votre appareil

Référez-vous à la page intitulée Comment réinitialiser votre appareil

Hebt u PROBLEMEN met de bediening?

Stel het apparaat terug

Zie de pagina met de paragraaf Het apparaat terugstellen

JVC



EN, GE, FR, NL

© 2004 Victor Company of Japan, Limited

1204DTSMDTJEIN

JVC

Instructions

DVD/CD RECEIVER

KD-DV5101
